

dehumidifier

VIDA 2

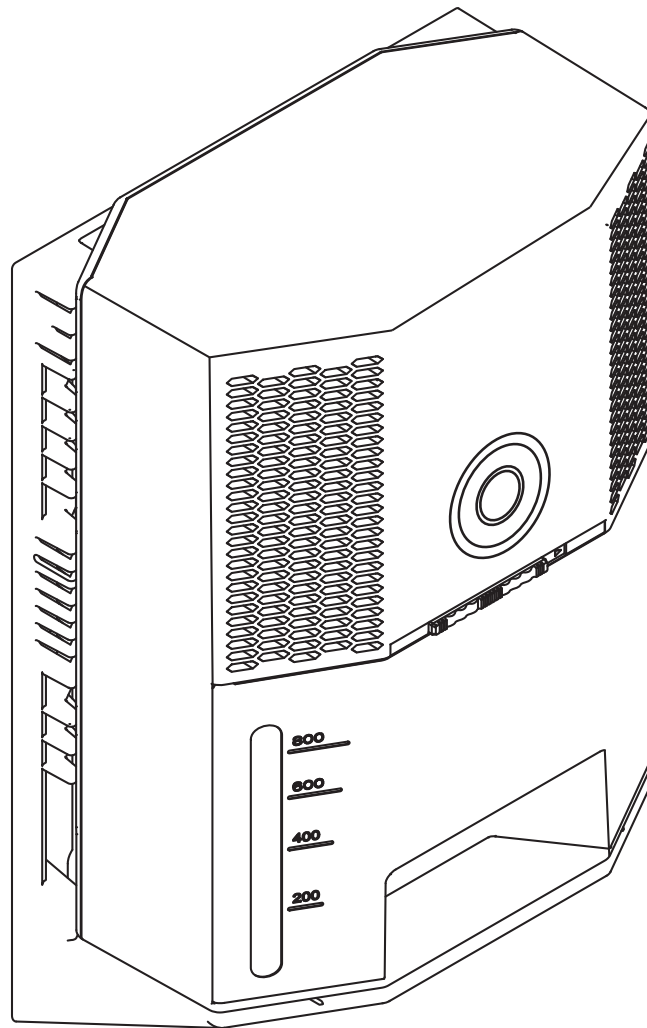

EN
DE
NL
FR
PL
LT
LV
EE
DK
NO
SE
FI
IT

SAFETY – GENERAL

- This appliance should be used as described within the instructions for use that accompany it.
- For indoor, domestic use only.
- This appliance can be used by children aged 8 years and above, and persons with reduced physical, sensory or mental capabilities or lack of experience and knowledge, if they have been given supervision or instruction concerning the use of the appliance in a safe way, and understand the hazards involved.
- Keep the appliance out of reach of small children. Children should not play with the appliance or its accessories. Cleaning and user maintenance operations should not be performed by children unless they are older than 8 years, and under supervision.
- This appliance contains small parts which may cause choking.
- Children of less than 3 years should be kept away unless continuously supervised.
- **CAUTION** - The plastic bags and packaging used to wrap this appliance may be dangerous. To avoid risk of suffocation, keep these bags out of reach of babies and children. These bags are not toys.
- Ensure that all packaging materials and any promotional labels or stickers are removed from the appliance before the first use.
- Important warning about drilling into walls! Before drilling, ensure there are no gas, water or electrical lines in the area where you will be drilling. Must be installed by a competent person. It is essential that you take note of the wall quality, as the included fittings are not suitable for all types of wall. Ask the retailer about screws and wall plugs suitable for the respective wall structure. The manufacturer assumes no liability for plugs installed incorrectly in the wall and any resulting damage.

SAFETY – OPERATION

- Always inspect the appliance and AC-DC power adapter before use for noticeable signs of damage. Do not use if they are damaged or have been dropped. In the event of damage, or if the appliance develops a fault, contact a qualified electrician.
- Make sure your electricity supply matches the voltage shown on the power adapter label.
- Only use the original AC-DC power adapter that came with the device. Do not use this appliance if the adapter is damaged.
- Unplug the AC-DC power adapter from the mains when not in use and before cleaning. To unplug, pull the adapter from the mains socket.
- Always place the appliance in an upright position on a dry and level surface.
- To protect against fire, electric shock or personal injury, do not immerse cord, adapter or device in water or other liquids.
- Always ensure that your hands are dry before removing the AC-DC power adapter from the mains socket. Never pull the adapter out of the mains socket by its lead.
- To avoid injury or possible fire, do not cover the appliance when in use.
- Do not connect this appliance to an external timer or remote-control system.
- An extension cable may be used with caution. The electrical rating of the cable should be at least as high as that of the AC-DC power adapter. Do not allow the cable to hang over the edge of the worktop, or touch any hot surfaces.
- Place the device away from other objects in an open space with good airflow, to allow sufficient ventilation. Make sure that no objects block the air vents.

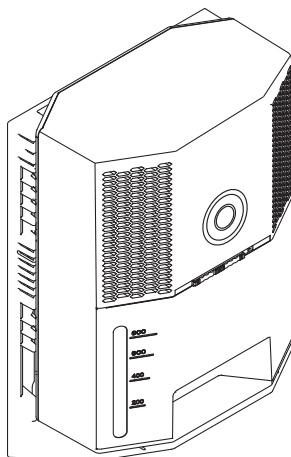

TECHNICAL SPECIFICATIONS CXTV-N1000EU

AC-DC ADAPTER - RATED INPUT	AC 100–240V, 50/60Hz
AC-DC ADAPTER - RATED OUTPUT	DC 9V, 2A
APPLIANCE POWER CONSUMPTION	18 W
MAX. ABSORPTION / DAY (32°C, RH 90%, TURBO MODE).....	250cc
MAX. RECOMMENDED APPLICATION AREA.....	30m ²
TANK VOLUME	1000ml
OPERATING TEMPERATURE	>0°C~<45°C
DEVICE SIZE	180 x 225 x 108 mm
DEVICE SIZE WITH WALL MOUNT	180 x 275 x 110 mm

EN VIDA 2 - CXTV-N1000EU - DEHUMIDIFIER SET

BOX CONTENT

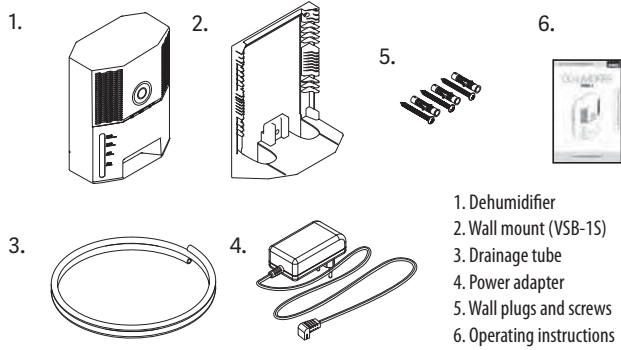

TOOLS NEEDED

For wall mount installation only.

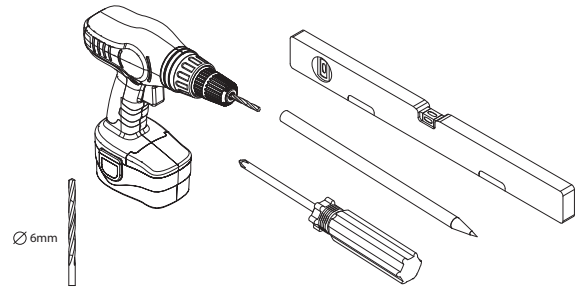

INTENDED USE

Your new Pingi Vida 2 Dehumidifier set (CXTV-N1000EU) is suitable for dehumidifying enclosed indoor spaces. The appliance is powered by the 9V AC-DC adapter that is supplied with the device. The power adapter operates on 100-240V, 50/60Hz (mains electricity). Never try to connect the device or power adapter to other power sources. Please always follow the safety instructions in this manual. Keep this instruction manual in a safe place, so that it is available at all times. This product complies with regulatory, national and European requirements. Never try to make technical modifications to this device. We do not accept liability for accidents or damages resulting from failure to follow these operating and safety instructions.

FUNCTION AND APPLICATION

The Pingi Vida 2 Dehumidifier set (CXTV-N1000EU) was developed as a compact dehumidifier set that captures excess moisture in indoor spaces. This product is ideally suited for unventilated indoor spaces. The captured moisture is collected in the integrated tank.

WHAT TO EXPECT

The Vida 2 is a thermoelectric dehumidifier. The performance of this type of dehumidifier depends on the amount of water in the air. The higher the air temperature, the more water air can contain (relative humidity). At high room temperatures, the device needs to work a lot harder, and it has to remove more moisture to decrease the relative humidity level. Vida 2 will then collect up to 250ml of water per day, and you might need to empty out the water tank often. In a colder room, there will be less water to capture, and the tank will fill more slowly. Is room temperature <math>< 10^{\circ}\text{C}</math>? There will not be much moisture in the air, and the tank will fill only slowly.

BEFORE YOU START

Please carefully read the safety instructions on the front page of this manual before getting started.

WALL MOUNT INSTALLATION

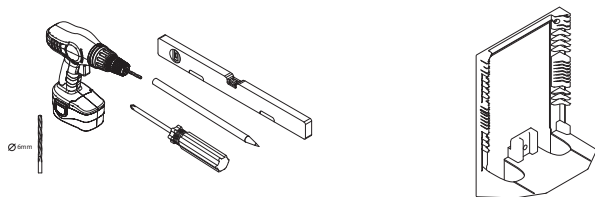

This set comes with an included wall mount, model VSB-1S. Use of the wall mount is optional - the appliance can also be used without it.

To use the wall mount, it needs to be securely installed on a vertical surface by means of 3 screws.

1. Select a vertical surface that provides sufficient distance to the wall mount and other objects.
2. **Important:** Make sure the power adapter cable can easily reach a nearby wall outlet before installing the wall mount.

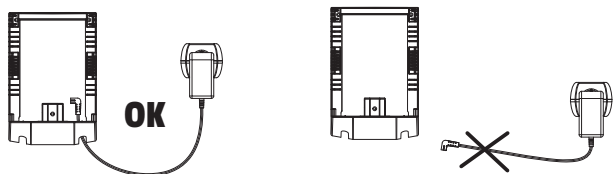

3. Check if the wall mount hangs securely in a vertical position. Use a level if necessary to ensure it hangs straight. Use a screwdriver to install the screws.

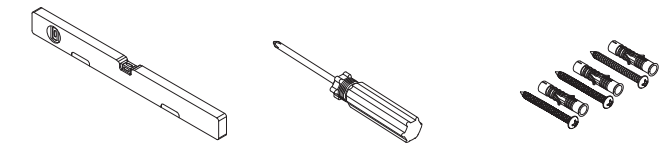

4. **Before placing the appliance on the wall mount:** Push the DC connector of the adapter through the right opening underneath the wall mount. Optionally do the same with the drainage tube on the left side.
5. Plug the DC connector into the device. Optionally attach the drainage tube to the device. Now place the appliance on the mount and make sure it is properly secured.

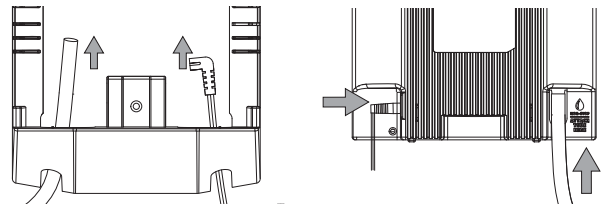

OPERATION

Make sure the ON/OFF switch on the back of the appliance is in the ON position.

Normal: You can activate Normal mode by touching the main button on the front of the device once. The button will pulse blue. The tank light will be activated. The appliance is now collecting humidity from the ambient air.

Turbo: Touching the main button on the front of the device again will activate the turbo mode. The main button will continuously light blue. The device will operate at its maximum speed.

Night: Touching the main button a third time will activate night mode, which reduces the fan speed and switches off all light.

Tank full: This appliance has an automatic shut-off function. When the tank is nearly full, the tank light will change colour to red, and the power button light will dim.

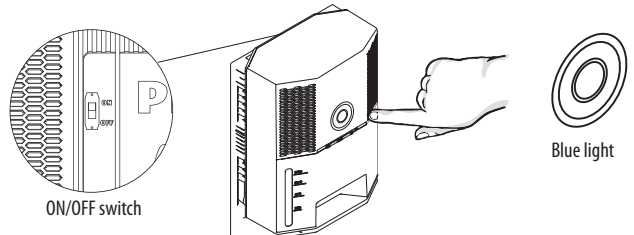

EMPTYING THE TANK

This device has a tank with a capacity of approximately 1000ml. When the tank is nearly full, the appliance will automatically shut off its dehumidifying functions and the tank light will change colour to red. Switch off the appliance and carefully slide out the tank by pulling its handle. The small cap marked 'DRAIN TANK' located on top of the tank can now be removed. Empty the tank into, for example, a kitchen sink. After draining the tank, it can be replaced. The device can now be switched back on.

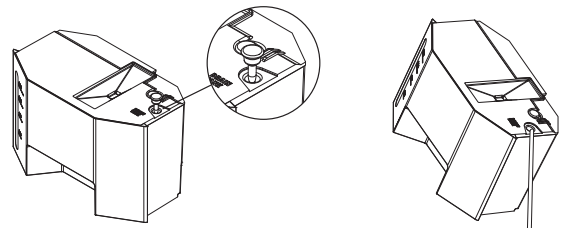

24/7 DRAINAGE

This appliance comes with a convenient 24/7 drainage option. You can attach a $\varnothing 10\text{mm}$ drainage tube to the tank and any collected water will flow out through the drainage tube. You can hang the other end of the

EN VIDA 2 - CXTV-N1000EU - DEHUMIDIFIER SET

tube in for example a sink or large bucket. You will no longer have to empty the tank.

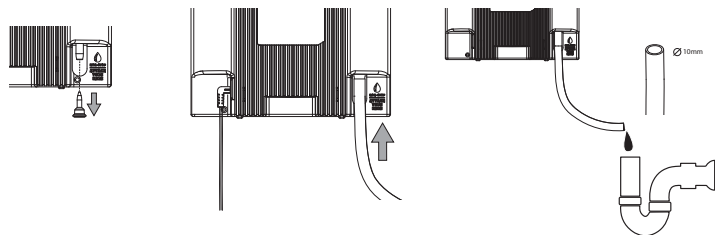

Attention: When the drainage tube is installed, it is no longer possible to slide the tank out of the device. Remove the drainage tube before attempting to slide out the tank.

Attention - overflowing risk: Automatic shut-off will be bypassed when attaching the drainage tube. Make sure to use a sufficiently large receptacle (bucket) and regularly check it, as it might overflow in time.

Tip: Do not throw away the cap. Save it for later use.

ADDITIONAL FEATURES

Day/Night-slider: The tank light can be dimmed manually by moving the slider to the right. The slider is located on the front side of the appliance, above the tank.

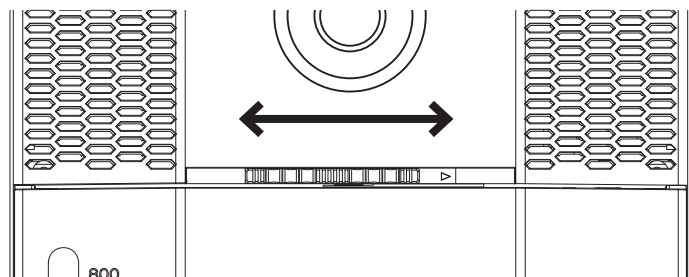

DISPOSAL OF THE DEVICE



Do not dispose of electrical appliances as unsorted municipal waste, use separate collection facilities. Contact your local government for information regarding the collection systems available. If electrical appliances are disposed of in landfills or dumps, hazardous substances can leak into the groundwater and get into the food chain, damaging your health and well-being. When replacing old appliances with new ones, the retailer is legally obligated to take back your old appliance for disposal at least for free of charge.

CLEANING THE DEVICE

If necessary, wipe off the exterior of the appliance with a lightly dampened cloth.

LIMITED 2-YEAR WARRANTY

InnoGoods BV guarantees your appliance against material and fabrication faults for 2 years after initial purchase. Should material or fabrication faults be found, InnoGoods will repair or replace the device with a similar or better-specified product. Damage to the device due to any form of negligence, accident, lack of cleaning and maintenance, or other use or abuse that can reasonably be considered to be in conflict with the directions described in these instructions, does not fall under this warranty. Furthermore, legal provisions with respect to consumer purchases apply. In the event of a fault, we advise you to return the product together with the original proof of purchase to the store where you bought it. When the defect in the device is caused by anything other than material or fabrication faults, you may be charged for examination and repair costs.

TROUBLESHOOTING

The device can not be switched on. What can be the cause?

- Check if the AC-DC adapter is correctly installed.
- Check if the tank is correctly installed. Slide it out and push it back in.
- Make sure the ON/OFF switch on the back of the appliance is in the ON position.

I have emptied the tank, but the tank light is still red. What do I do?

- Please pull the tank out of the device. You will notice a white float in a cylindrical compartment located next to the drainage cap. Please pour all water from this compartment each time you empty the tank.
- Check if the tank is correctly installed. Slide it out and push it back in.
- The float might be stuck. Slide out the tank and push down the cylinder on the upper right side of the tank.

My Vida 2 (CXTV-N1000EU) collects less than 250 ml of water per day. Is it defective?

No, it is likely fine. The performance of a dehumidifier depends on the amount of water in the air. The higher the air temperature, the more water air can contain (relative humidity). At higher temperature levels the device needs to work a lot harder, and it has to remove more moisture to decrease the relative humidity level. In a colder room, there simply is less water to capture, and the tank will fill more slowly.

My Vida 2 (CXTV-N1000EU) does not seem to have very much effect yet. Is it broken?

- Is water being collected in the tank?
- This compact device was designed to gradually absorb moisture (max. 250 ml/day). Has sufficient time passed? Enough time needs to pass to remove moisture already present in the enclosed space.

Can I use my Vida 2 (CXTV-N1000EU) in an unheated space during the winter?

Thanks to its intelligent design with frost protection, the device can operate at any temperature $>0^{\circ}\text{C}$. However, thermoelectric dehumidifiers like the Vida 2 become significantly less effective when room temperatures are very low because the absolute amount of water in the air will be smaller.

SICHERHEIT – ALLGEMEIN

- Dieses Gerät sollte nur so verwendet werden, wie es in der beiliegenden Bedienungsanleitung beschrieben wird.
- Für den Innenbereich, ausschließlich für den Hausgebrauch.
- Dieses Gerät kann von Kindern ab 8 Jahren, sowie von Personen mit eingeschränkten physischen, sensorischen oder geistigen Fähigkeiten oder Mangel an Erfahrung und Wissen verwendet werden, wenn sie beaufsichtigt werden oder Anweisungen bezüglich des sicheren Gebrauchs des Gerätes erhalten haben und die damit verbundenen Gefahren verstehen.
- Halten Sie das Gerät außerhalb der Reichweite von kleinen Kindern. Kinder sollten nicht mit dem Gerät oder dem Zubehör spielen. Die Reinigung und Wartung des Gerätes sollten nicht von Kindern durchgeführt werden, außer sie sind älter als 8 Jahre und werden beaufsichtigt.
- Enthält kleine Teile, die verschluckt werden können.
- Kinder jünger als 3 Jahren sind fernzuhalten, es sei denn, sie werden ständig überwacht.
- **ACHTUNG** - Die Kunststoffbeutel, die für die Verpackung des Gerätes verwendet werden, können gefährlich sein. Um Erstickungsgefahr zu vermeiden, halten Sie diese Beutel außerhalb der Reichweite von Babys und Kindern. Diese Beutel sind kein Spielzeug.
- Stellen Sie sicher, dass alle Verpackungsmaterialien und Werbe-Etiketten oder Aufkleber vor dem ersten Gebrauch von dem Gerät entfernt wurden.
- Wichtiger Warnhinweis beim Bohren in Wänden. Vergewissern Sie sich vor dem Bohren, dass sich keine Gas-, Wasser- oder Stromleitungen an der Bohrstelle befinden. Montage nur durch fachkundige Personen. Unbedingt auf die Wandbeschaffenheit achten, da sich das beigegefügte Befestigungsmaterial nicht für alle Wandarten eignet. Erkundigen Sie sich im Handel nach den für die jeweilige Wandbeschaffenheit geeigneten Schrauben und Dübel. Für eine unsachgemäße Wand-Dübel Verbindung und dadurch entstandene Schäden übernimmt der Hersteller keine Haftung.

SICHERHEIT – BETRIEB

- Überprüfen Sie den AC-DC Adapter immer vor dem Gebrauch auf erkennbare Anzeichen von Schäden. Verwenden Sie ihn nicht, wenn er beschädigt oder hinuntergefallen ist. Im Falle einer Beschädigung oder wenn das Gerät einen Fehler aufweist, wenden Sie sich an einen qualifizierten Elektriker.
- Stellen Sie sicher, dass Ihre Stromversorgung der auf dem Gerät angezeigten Spannung entspricht.
- Verwenden Sie nur den beigelegten Adapter. Verwenden Sie dieses Gerät nicht, wenn der Adapter beschädigt ist.
- Ziehen Sie den Netzstecker heraus, wenn das Gerät nicht in Betrieb ist oder bevor es gereinigt wird. Um die Verbindung zu trennen ziehen Sie den Adapter aus der Steckdose.
- Platzieren Sie das Gerät immer in aufrechter Position auf einer trockenen und ebenen Oberfläche.
- Zum Schutz vor Feuer, Stromschlag oder Verletzungen, tauchen Sie weder Kabel, noch Adapter oder Gerät in Wasser oder andere Flüssigkeiten.
- Lassen Sie das Netzkabel nicht über den Rand eines Tisches oder einer Arbeitsplatte hängen. Vermeiden Sie den Kontakt zwischen dem Kabel und heißen Oberflächen.
- Achten Sie immer darauf, dass Ihre Hände trocken sind, bevor Sie den Adapter aus der Steckdose entfernen. Ziehen Sie niemals den Adapter am Kabel aus der Steckdose. Zur Vermeidung von Verletzungen oder Feuer, darf das Gerät nicht abgedeckt werden, wenn es in Betrieb ist.
- Schließen Sie das Gerät nicht an einen externen Zeitschalter oder ein Fernsteuerungs-System an.
- Ein Verlängerungskabel kann mit Vorsicht verwendet werden. Die elektrische Leistung des Kabels sollte mindestens so hoch wie jene des AC-DC Adapters sein.
- Platzieren Sie das Gerät entfernt von anderen Objekten in einem offenen Raum mit guter Luftzirkulation, um eine ausreichende Belüftung zu erlauben. Stellen Sie sicher, dass keine Gegenstände die Lüftungsöffnungen blockieren.

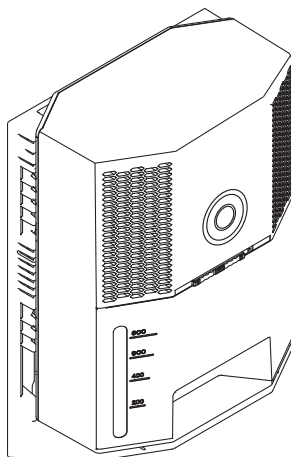

TECHNISCHE SPEZIFIKATIONEN CXTV-N1000EU

AC-DC NETZTEIL - EINGANGSSPANNUNG.....	AC 100–240V, 50/60HZ
AC-DC NETZTEIL - AUSGANGSSPANNUNG.....	DC 9V, 2A
LEISTUNGS-AUFNAHME.....	18 W
MAX. FEUCHTIGKEITS-AUFNAHME / TAG (32°C, RH 90%).....	250CC
MAX. EMPFOHLENER ANWENDUNGSBEREICH	30m²
TANKVOLUMEN	1000 ML
BETRIEBSTEMPERATUR.....	>0°C~<45°C
ABMESSUNGEN.....	180 x 225 x 108 mm
ABMESSUNGEN MIT WANDHALTERUNG.....	180 x 275 x 110 mm

PACKUNGSGEHALT

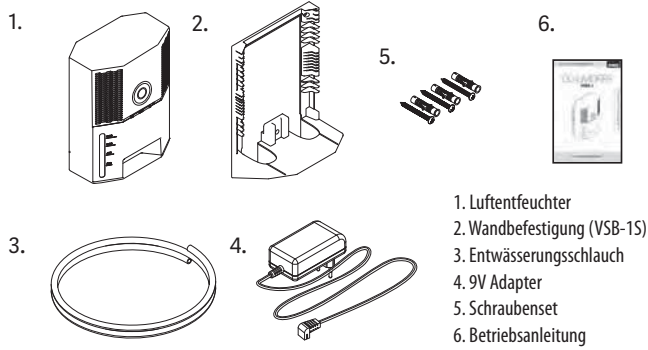

1. Luftentfeuchter
2. Wandbefestigung (VSB-1S)
3. Entwässerungsschlauch
4. 9V Adapter
5. Schraubenset
6. Betriebsanleitung

BENÖTIGTE WERKZEUGE

Nur zur Wandmontage

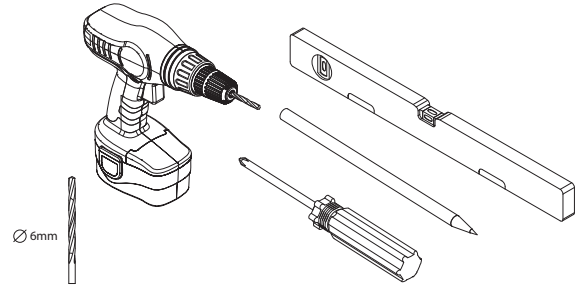

BESTIMMUNGSGEMÄSSE VERWENDUNG

Ihr neuer Pingi Vida 2 Entfeuchter (CXTV-N1000EU) ist geeignet für die Entfeuchtung von geschlossenen Innenräumen. Das Gerät wird von einem 9V Adapter angetrieben, der zum Lieferumfang gehört. Der Adapter funktioniert mit 100-240V, 50/60Hz (Stromnetz). Probieren Sie niemals das Gerät oder den Adapter an andere Stromquellen anzuschließen. Bitte folgen Sie zu allen Zeiten den Sicherheitsanweisungen in dieser Anleitung. Dieses Produkt erfüllt die gesetzlichen, nationalen und europäischen Anforderungen. Wir übernehmen keine Haftung für Unfälle oder Schäden die durch Nichtbeachten dieser Bedienungsanleitung entstehen.

FUNKTIONSPRINZIP UND ANWENDUNG

Der Pingi Vida 2 Entfeuchter (CXTV-N1000EU) wurde als kompakter Luftentfeuchter entwickelt, der überschüssige Feuchtigkeit in geschlossenen Räumen einfängt. Die aufgenommene Feuchtigkeit wird im integrierten Tank aufgefangen.

WAS KÖNNEN SIE ERWARTEN

Der Pingi Vida 2 Entfeuchter (CXTV-N1000EU) ist ein thermoelektrischer Luftentfeuchter. Je höher die Luftfeuchtigkeit ist, desto mehr Feuchtigkeit zieht der Vida aus der Umgebungsluft. Warme Luft kann viel mehr Feuchtigkeit aufnehmen als kühlere. Besonders in warmen Räumen mit zu hoher Feuchtigkeit wird ein effektiver Luftentfeuchter benötigt, der schnell die relative Feuchtigkeit senkt. Der Vida 2 nimmt bis zu 250 ml Wasser pro Tag auf. Der Wassertank sollte, besonders bei wärmerer Umgebungsluft, häufiger entleert werden. Da kühlere Luft weniger Feuchtigkeit enthält, kann in kälteren Räumen auch weniger Wasser aufgefangen werden. Der Tank füllt sich daher langsamer. Bei einer Raumtemperatur <math>< 10^{\circ}\text{C}</math> befindet sich sehr wenig Feuchtigkeit in der Luft. Dadurch wird sich der Tank nur langsam füllen.

INBETRIEBNAME

Bitte lesen Sie sich die Sicherheitshinweise auf der Vorderseite der Anleitung sorgfältig durch, bevor Sie das Produkt gebrauchen.

WANDBEFESTIGUNG

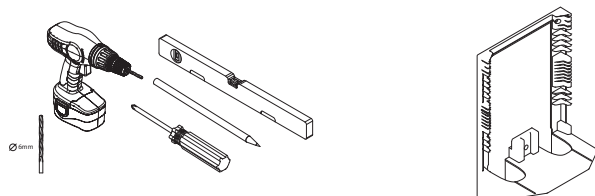

Dieses Set wird mit einer Wandbefestigung geliefert, Model VSB-1S. Der Gebrauch der Wandbefestigung ist optional, das Gerät kann auch ohne verwendet werden.

Um die Wandbefestigung zu gebrauchen, muss diese mit drei Schrauben sicher an einer vertikalen Oberfläche angebracht werden.

1. Wählen Sie eine vertikale Oberfläche, die ausreichend Abstand zur Wandbefestigung und anderen Objekten bietet.
2. **Wichtig:** Stellen Sie sicher, dass Sie die Wandbefestigung nicht zu weit von einer Steckdose entfernt anbringen.

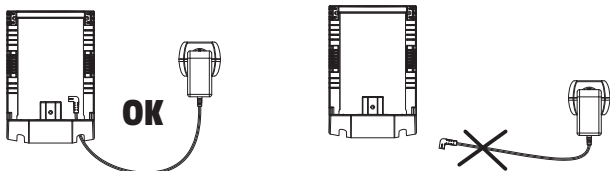

3. Kontrollieren Sie, dass die Wandbefestigung sicher hängt. Benutzen sie unter Umständen eine Wasserwaage um sicherzustellen, dass die Befestigung gerade hängt.

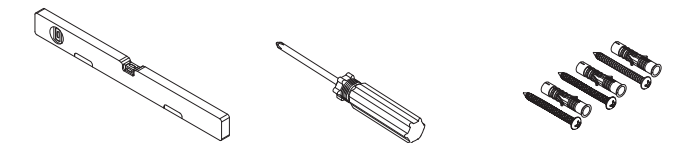

4. **Bevor Sie das Gerät an der Wandbefestigung aufhängen:** Schieben Sie den DC-Stecker des Adapters durch die rechte Öffnung unter der Wandbefestigung. Optional können Sie dies ebenfalls mit dem Entwässerungsschlauch und der linken Öffnung tun.
5. Schließen Sie den DC-Stecker an das Gerät an. Optional können Sie ebenfalls den Entwässerungsschlauch anschließen. Platzieren Sie das Gerät nun an der Wandbefestigung.

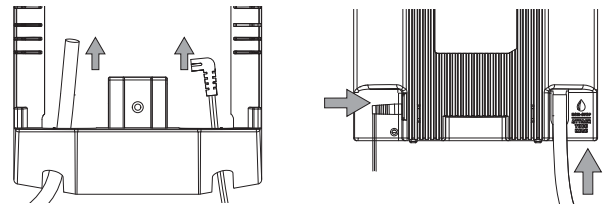

BEDIENUNG

Vergewissern Sie sich, dass sich der EIN/AUS-Schalter auf der Rückseite des Geräts in der Position ON befindet.

Normal: Sie können den Normalmodus aktivieren, indem Sie den Bedienungsknopf auf der Vorderseite des Geräts einmal berühren. Die Taste pulsiert blau. Das Tanklicht wird aktiviert. Das Gerät sammelt nun Feuchtigkeit aus der Umgebungsluft.

Turbo: Durch erneutes Berühren des Bedienungsknopfes wird der Turbomodus aktiviert. Der Einschaltknopf leuchtet kontinuierlich blau. Das Gerät arbeitet nun mit maximaler Geschwindigkeit.

Nacht: Ein drittes Berühren des Knopfes aktiviert den Nachtmodus. Die Entlüftungsgeschwindigkeit wird reduziert und das Licht ausschaltet.

Tank voll: Dieses Gerät verfügt über eine automatische Abschaltfunktion. Wenn der Tank fast voll ist, wechselt die Farbe der Tankleuchte zu Rot und die Leuchte des Knopfes schaltet sich aus.

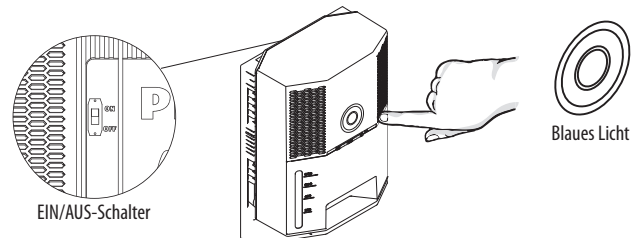

ENTLEHRUNG DES TANKS

Das Gerät besitzt einen Tank mit einer Kapazität von ungefähr 1000ml. Wenn der Tank fast voll ist, schaltet das Gerät die Feuchtigkeitsaufnahme automatisch ab und das Licht am Tank verändert seine Farbe zu Rot. Schalten Sie nun das Gerät ab und ziehen Sie den Tank vorsichtig am Handgriff heraus. Die kleine Klappe an der Oberseite des Tanks kann jetzt entfernt werden. Entleeren Sie den Tank, z.B. in Ihrer Spüle. Danach halten Sie den Tank bitte für einen Moment auf den Kopf, um auch noch das restliche Wasser herauslaufen zu lassen. Der Tank kann nun wieder in das Gerät geschoben und angeschaltet werden.

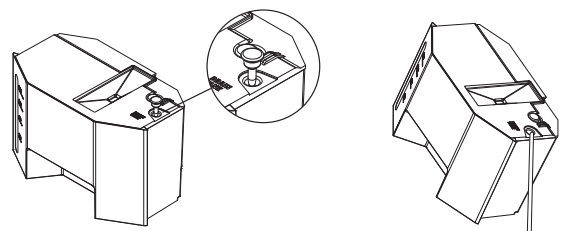

KONTINUIERLICHE ENTWÄSSERUNG

Zum Lieferumfang des Gerätes gehört eine praktische Option zur durchgehenden Entfeuchtung. Durch das Befestigen des mitgelieferten Ø10mm Entwässerungsschlauchs am Tank, kann aufgefangenes Wasser direkt abgeführt werden. Das andere Ende des Schlauches wird dazu in einen Eimer oder ein Waschbecken gehängt. Das Entleeren des Tanks entfällt hierdurch.

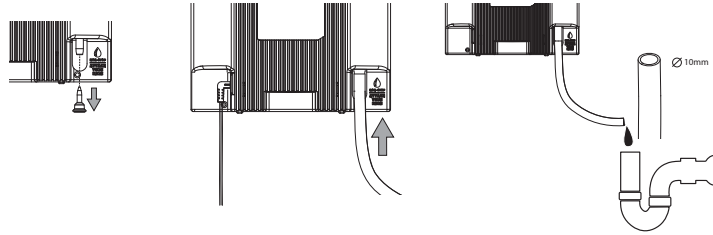

Achtung: Wenn der Entwässerungsschlauch installiert ist, ist es nicht mehr möglich, den Tank aus dem Gerät zu ziehen. Entfernen Sie den Schlauch, bevor Sie dies probieren.

Achtung – Überlauf-Gefahr: Wenn der Entwässerungsschlauch installiert wurde, wird die automatische Abschaltfunktion deaktiviert. Achten Sie daher darauf, einen ausreichend großen Eimer zu benutzen und diesen regelmäßig zu kontrollieren, um Wasserschäden zu vermeiden.

Tip: Werfen Sie die Kappe des Tanks nicht weg, sondern bewahren Sie sie für evtl. späteren Gebrauch auf.

ZUSÄTZLICHE EIGENSCHAFTEN

Tag/Nacht-Schiebereglern: Das Tanklicht kann durch Verschieben des Schiebers nach rechts manuell gedimmt werden. Der Schiebereglern befindet sich an der Vorderseite des Gerätes, oberhalb des Tanks.

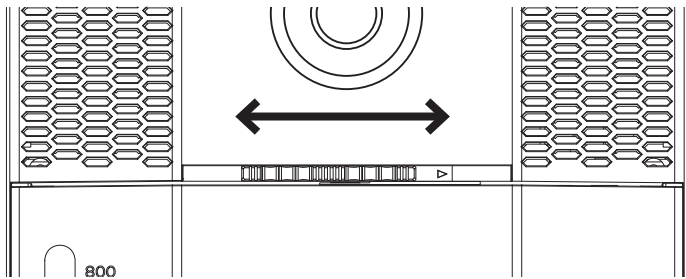

ENTSORGUNG DES GERÄTS



Entsorgen Sie elektrische Geräte nicht im Hausmüll, nutzen Sie die Sammelstellen der Gemeinde. Fragen Sie ihre Gemeindeverwaltung nach den Standorten der Sammelstellen. Wenn elektrische Geräte unkontrolliert entsorgt werden, können während der Verwitterung gefährliche Stoffe ins Grundwasser und damit in die Nahrungskette gelangen, oder die Flora und Fauna auf Jahre vergiftet werden. Wenn Sie das Gerät durch ein neues ersetzen, ist der Verkäufer gesetzlich verpflichtet, das alte mindestens kostenlos zur Entsorgung entgegenzunehmen.

REINIGUNG

Wischen Sie den CXTV-N1000EU, falls erforderlich, an der Außenseite mit einem leicht feuchten Tuch ab.

BEGRENZTE GARANTIE VON 2 JAHREN

InnoGoods gibt auf das Produkt (CXTV-N1000EU) 2 Jahr begrenzte Garantie ab Kauf. Im Fall von Material- oder Produktionsfehlern werden diese von InnoGoods repariert oder ein Ersatzgerät mit den gleichen oder besseren Spezifikationen geliefert. Schäden am Gerät durch jede Form von unsorgfältigem oder unzweckmäßigem Gebrauch, Unfall, mangelhafter Reinigung oder Wartung, anderem und unsachgemäßem Gebrauch, der vernünftigerweise in Widerspruch zu den in dieser Anleitung beschriebenen Gebrauchsanweisungen angesehen werden kann, sind von dieser Garantie ausgeschlossen. Darüber hinaus gelten die gesetzlichen Bestimmungen in Bezug auf Verbraucherkäufe. Wir empfehlen Ihnen, sich im Falle eines Defekts mit der Originalrechnung an die Verkaufsstelle zu wenden. Falls der Defekt am Gerät nicht die Folge eines Material- und/oder Produktionsfehlers ist, können Ihnen die Untersuchungs- oder Reparaturkosten in Rechnung gestellt werden.

PROBLEMLÖSUNG

Das Gerät lässt sich nicht anschalten. Woran kann das liegen?

- Kontrollieren Sie, ob der AC-DC Adapter gut angeschlossen ist.
- Kontrollieren Sie, ob der Tank richtig eingesetzt ist. Ziehen Sie ihn raus und schieben Sie ihn dann wieder rein.
- Vergewissern Sie sich, dass sich der EIN/AUS-Schalter auf der Rückseite des Geräts in der Position ON befindet.

Ich habe den Tank geleert, aber das Licht ist immer noch rot. Was kann ich tun?

- Bitte ziehen Sie den Tank ganz aus dem Gerät. In einem zylindrischen Fach neben der Abflußkappe sehen Sie einen weißen Schwimmer. Dieses Fach muß wasserfrei sein. Bitte gießen Sie jedes Mal, wenn der Tank geleert werden muss, das ganze Wasser aus diesem Fach heraus.
- Kontrollieren Sie, ob der Tank richtig eingesetzt ist. Ziehen Sie ihn raus und schieben Sie ihn dann wieder rein.
- Der Schwimmer ist evtl. hängengeblieben. Ziehen Sie den Tank heraus und drücken Sie den Zylinder in der oberen rechten Seite des Tanks runter.

Mein Vida 2 (CXTV-N1000EU) nimmt weniger als 250 ml Wasser pro Tag auf. Ist es defekt?

Nein, es ist wahrscheinlich alles in Ordnung. Die Leistung eines Luftentfeuchters hängt von der prozentualen Luftfeuchtigkeit ab. Je höher die Lufttemperatur ist, desto mehr Wasser kann Luft aufnehmen (relative Luftfeuchtigkeit).

Bei höheren Temperaturen enthält die Luft mehr Wasser. Das Gerät muss viel Feuchtigkeit absorbieren um die relative Luftfeuchtigkeit zu senken. In einem kälteren Raum enthält die Luft weniger Wasser, somit wird weniger Feuchtigkeit absorbiert und der Tank füllt sich langsamer.

Mein Vida 2 (CXTV-N1000EU) scheint noch nicht viel Effekt zu haben. Ist er kaputt?

- Sammelt sich Wasser im Tank?
- Dieses kompakte Geräte wurde zur graduellen Aufnahme von Feuchtigkeit (max. 250ml/Tag) entwickelt. Ist ausreichend Zeit vergangen? Manchmal sind mehrere Zyklen notwendig, um bereits vorhandene überschüssige Feuchtigkeit zu entfernen.

Kann ich mein Vida 2 (CXTV-N1000EU) während des Winters in einem ungeheizten Raum benutzen?

Dank seiner Technik Designs mit Frostschutz kann das Gerät bei jeder Temperatur >0°C betrieben werden. Da die absolute Luftfeuchtigkeit in kühler Luft viel geringer ist als in warmer, nimmt der Vida 2 dann weniger Feuchtigkeit auf, als bei wärmeren Temperaturen.

VEILIGHEID – ALGEMEEN

- Dit apparaat dient gebruikt te worden zoals beschreven in de gebruiksaanwijzing die met het product meegeleverd wordt.
- Alleen voor huishoudelijk gebruik binnenshuis.
- Dit apparaat kan gebruikt worden door kinderen met een leeftijd vanaf 8 jaar en door personen met verminderde lichamelijke, zintuiglijke of geestelijke vermogens of met gebrek aan ervaring en kennis mits onder toezicht of mits ze aanwijzingen ontvangen hebben over het veilig gebruik van het apparaat en de betrokken gevaren begrijpen.
- Houd het apparaat buiten het bereik van kleine kinderen. Kinderen mogen niet spelen met het apparaat of de bijbehorende accessoires. Handelingen voor reiniging en onderhoud dienen niet door kinderen verricht te worden, tenzij ze ouder zijn dan 8 jaar en onder toezicht handelen.
- Bevat kleine onderdelen die verstikking kunnen veroorzaken.
- Kinderen tot drie jaar dienen onder toezicht te staan om ervoor te zorgen dat ze niet met het apparaat spelen.
- **WAARSCHUWING** - De verpakking en de plastic zakken die gebruikt zijn om dit apparaat te verpakken kunnen gevaarlijk zijn. Gelieve deze materialen om verstikkingsgevaar te voorkomen uit de buurt van baby's en kinderen houden. Deze materialen zijn geen speelgoed.
- Belangrijke waarschuwing tijdens het boren in wanden! Controleer voor het boren, dat zich geen gas-, water- of stroomleidingen op de plek van het te boren gat bevinden. Montage alleen door vakkundige personen. Let per sé op het soort muur, aangezien het meegeleverde bevestigingsmateriaal niet geschikt is voor alle soorten muren. Informeer in de vakhandel naar de voor de desbetreffende wand geschikte schroeven en pluggen. Voor een onvakkundige wand-plug-verbinding en de hierdoor ontstane schade is de fabrikant niet aansprakelijk.

VEILIGHEID – GEBRUIK

- Inspecteer het apparaat en de stroomadapter altijd op tekenen van beschadiging. Gebruik ze niet als ze beschadigd zijn of wanneer ze gevallen zijn. Neem indien het apparaat beschadigd is contact op met een gekwalificeerde electricien.
- Controleer of uw stroomvoorziening hetzelfde voltage heeft als hetgeen op de stroomadapter vermeld staat.
- Gebruik alleen de originele AC-DC stroomadapter die met dit apparaat meegeleverd wordt. Gebruik het apparaat niet als de adapter beschadigd is.
- Verwijder de stekker uit het stopcontact wanneer het apparaat niet in gebruik is en voor u het reinigt. Trek daartoe de adapter uit het stopcontact.
- Plaats het apparaat altijd op een droge, vlakke ondergrond.
- Om risico van brand, elektrische schokken en persoonlijk letsel te vermijden het elektrische snoer, de adapter of het apparaat niet onderdompelen in water of andere vloeistoffen.
- Verzekert u er altijd van dat uw handen droog zijn wanneer u de adapter uit het stopcontact trekt. Trek de adapter nooit aan de kabel uit het stopcontact.
- Dek het apparaat tijdens gebruik niet af, dit om mogelijk letsel of brand te voorkomen.
- Koppel dit apparaat niet aan een externe timer of afstandsbedieningssysteem.
- Langere verlengsnoeren kunnen worden gebruikt wanneer zorg wordt betracht bij het gebruik ervan. Als een langer verlengsnoer wordt gebruikt, zorg er dan voor dat de aangegeven maximale spanning van het verlengsnoer tenminste gelijk is aan die op het apparaat. Laat de kabel niet over de rand van het werkblad hangen en laat het niet in aanraking komen met hete oppervlakken.
- Plaats het apparaat en eventuele bevestigde accessoires op ruime afstand van andere objecten in een goed geventileerde ruimte. Verzekert u ervan dat de ventilatieopeningen niet geblokkeerd zijn.

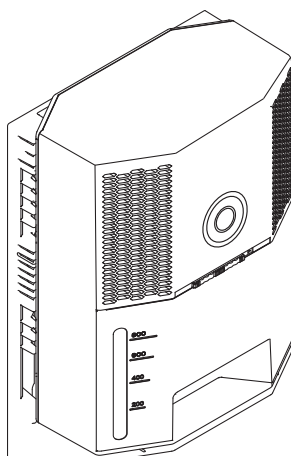

TECHNISCHE SPECIFICATIES CXTV-N1000EU

AC-DC ADAPTER - NOMINALE INGANGSSPANNING.....	AC 100-240V, 50/60Hz
AC-DC ADAPTER - NOMINALE UITGANGSSPANNING.....	DC 9V, 2A
STROOMVERBRUIK.....	18 W
MAX. OPNAME / DAG (32°C, RH 90%, TURBO MODUS).....	250cc
MAX. AANBEVOLEN TOEPASSINGSGEBIED	30m ²
TANKVOLUME	1000ml
BEDRIJFSTEMPERATUUR.....	>0°C~<45°C
APPARAATGROOTTE.....	180 X 225 X 108 MM
MET MUURBEVESTIGING.....	180 X 275 X 110 MM

VERPAKKINGSINHOUD

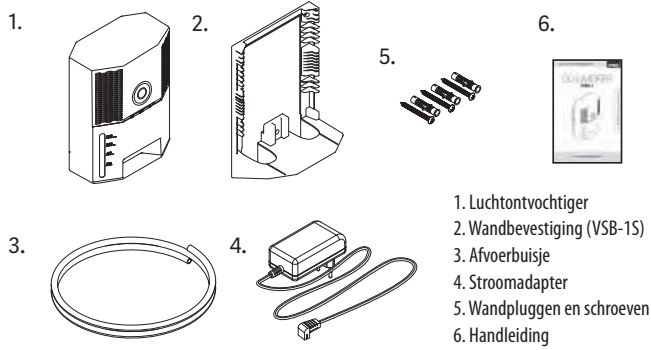

BENODIGD GEREEDSCHAP

Alleen voor installatie wandbevestiging

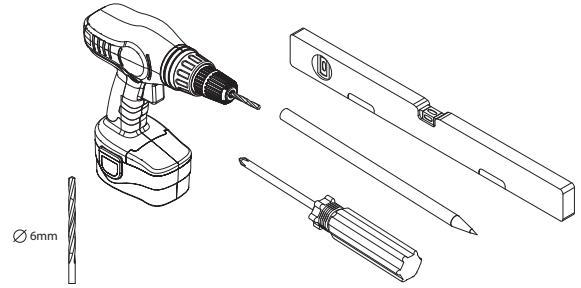

BEOOGD GEBRUIK

Uw nieuwe Pingi Vida (CXTV-N1000EU) is geschikt als luchtontvochtiger voor ruimtes binnenshuis. Het apparaat krijgt stroom d.m.v. de meegeleverde 9V AC-DC stroomadapter. De stroomadapter werkt op AC 100-240V AC, 50/60 Hz netspanning. Sluit het apparaat of de adapter nooit op een andere spanningsbron aan. Volg de aanwijzingen in deze handleiding nauwkeurig op en lees de handleiding zorgvuldig door. Bewaar deze instructies op een veilige plaats zodat ze altijd beschikbaar zijn. Dit apparaat voldoet aan de wettelijke nationale en Europese regelgeving. Probeer het apparaat nooit zelf technisch aan te passen. Wij aanvaarden geen aansprakelijkheid voor ongevallen of schade die ontstaan door het niet navolgen van deze gebruikshandleiding.

FUNCTIE EN TOEPASSING

De Pingi Vida luchtontvochtiger (CXTV-N1000EU) is ontwikkeld als compact apparaat om binnenshuis geleidelijk vocht op te nemen. Het apparaat is ideaal voor ruimtes zonder afdoende ventilatie. Het opgevangen vocht wordt verzameld in de uitneembare tank.

WAT TE VERWACHTEN

De Vida 2 is een thermo-elektrische luchtontvochtiger. De prestaties van dit type ontvochtiger zijn afhankelijk van de hoeveelheid water in de lucht. Hoe hoger de luchttemperatuur, hoe meer water de lucht kan bevatten (relatieve vochtigheid). Bij hoge kamertemperaturen moet het apparaat harder werken en moet het meer vocht verwijderen om de relatieve luchtvochtigheid te verlagen. Vida 2 zal dan tot 250 ml water per dag opvangen, en het kan zijn dat u het waterreservoir vaak moet legen. In een koudere ruimte zal er minder water zijn om op te vangen, en de tank zal zich langzamer vullen. Is de kamertemperatuur <10°C? Er zal niet veel vocht in de lucht zijn, en de tank zal zich slechts langzaam vullen.

VOOR U BEGINT

Lees voor u begint alstublieft de veiligheidsinstructies voorin deze handleiding.

INSTALLATIE VAN DE WANDBEVESTIGING

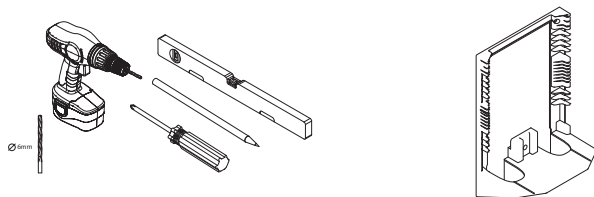

Dit set wordt geleverd met een wandbevestiging (modelnummer VSB-1S). Het gebruik van de wandbevestiging is optioneel - het apparaat kan ook zonder wandbevestiging gebruikt worden. Om de wandbevestiging te gebruiken dient u hem met behulp van drie schroeven stevig vast te zetten aan een rechte wand.

- Kies een plek op een vlakke wand. Let er daarbij op dat er voldoende ruimte moet zitten tussen de wandbeugel en andere objecten.
- Let op: Verzekert u ervan dat de kabel van de stroomadapter lang genoeg is om een vrij stopcontact te bereiken voor u de muurbevestiging plaatst.

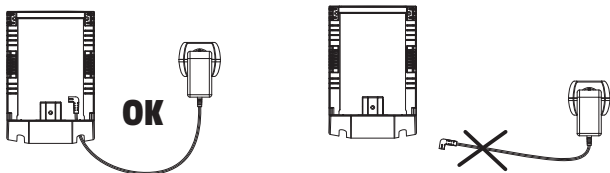

- Controleer of de muurbevestiging stevig en verticaal hangt. Gebruik indien nodig een waterpas. Gebruik een schroevendraaier om de drie schroeven vast te draaien.

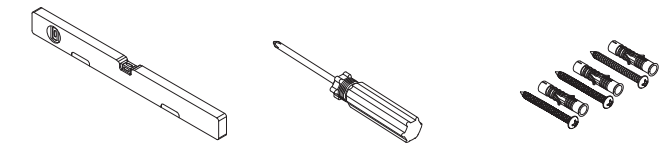

4. Voor u het apparaat op de muurbeugel plaatst: Duw de DC stekker aan het uiteinde kabel van de adapter door de rechteropening aan de onderzijde van de wandbevestiging. Doe aan de linkerkant optioneel hetzelfde met het afvoerbuisje.

5. Sluit de DC stekker aan op het apparaat. Sluit optioneel ook het afvoerbuisje aan. Plaats het apparaat nu op de wandbevestiging en controleer of uw Vida stevig bevestigd is.

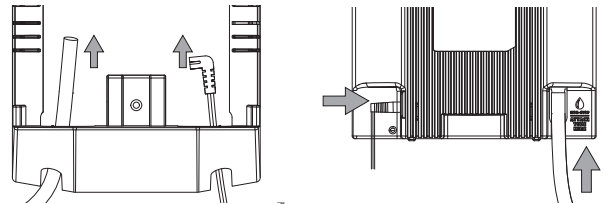

BEDIENING

Zorg ervoor dat de AAN/UIT-schakelaar aan de achterzijde van het apparaat in de stand ON staat.

Normaal: U kunt de normale modus activeren door de bedieningsknop op de voorkant van het apparaat één keer aan te raken. De knop zal een blauwe puls geven. De tankverlichting gaat aan. Het apparaat vangt nu vocht uit de omgevingslucht.

Turbo: Door de bedieningsknop opnieuw aan te raken, wordt de turbomodus geactiveerd. De bedieningsknop zal continu blauw oplichten. Het apparaat werkt op maximale snelheid.

Nacht: Door de bedieningsknop een derde keer aan te raken, wordt de nachtmodus geactiveerd, waardoor de ventilatorsnelheid wordt verlaagd en alle verlichting wordt uitgeschakeld.

Tank vol: Dit apparaat heeft een automatische uitschakelfunctie. Wanneer de tank bijna vol is, zal het lampje van de tank veranderen in een rode kleur en zal het lampje van de aan/uit-knop dimmen.

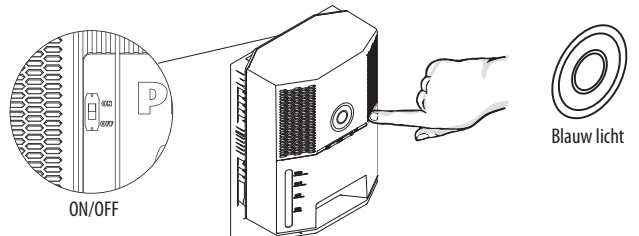

HET LEGEN VAN DE TANK

Het apparaat heeft een opvangtank met een inhoud van ongeveer 1000 ml. Wanneer de tank bijna vol is zal het apparaat zijn luchtontvochtigingsfunctie uitschakelen en zal de tank rood oplichten. Zet het apparaat uit en trek de tank voorzichtig aan de handgreep uit het apparaat. U kunt nu het dopje aan de bovenzijde van de tank naast de tekst 'DRAIN TANK' losmaken. Giet de tank nu in bijvoorbeeld een gootsteen leeg. Zorg dat u de tank altijd kort ondersteboven houdt, zodat ook het water bij de witte vlotter weg kan lopen. Na het legen van de tank kunt u hem terugplaatsen en het apparaat weer aanzetten.

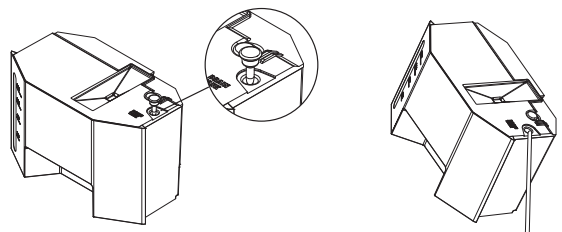

24/7 CONTINU AFVOER

Dit apparaat heeft een handige 24/7 continu afvoermogelijkheid. U kunt een Ø10 mm afvoerslangetje aansluiten op de tank en het opgevangen water zal door het slangetje wegstromen. U kunt de andere zijde van het slangetje bijvoorbeeld in een afvoer of in een grote emmer hangen. U hoeft de tank dan niet meer te legen.

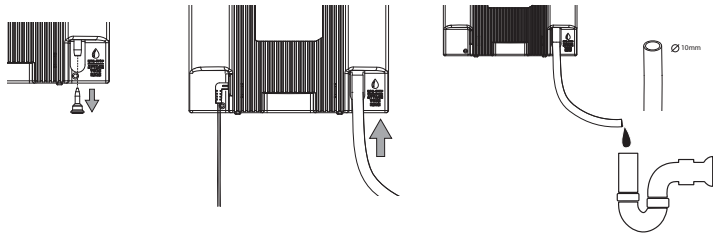

Let op: Wanneer u een afvoerslang gebruikt kunt u de tank niet meer uit het apparaat trekken. Maak het slangetje voor u de tank uit het apparaat trekt eerst los.

Let op - overstromingsrisico: Wanneer u een afvoerslang gebruikt werkt de automatische uitschakelfunctie niet. Zorg dat u de slang in een opvangbak (emmer) met voldoende volume hangt en leeg deze regelmatig.

Tip: Gooi het afsluitdopje van de tank niet weg.

VERDERE INSTELLINGEN

Dag/Nacht-schuiфknop: U kunt het licht in de tank dimmen door het schuiфje naar rechts te bewegen. Het schuiфje bevindt zich aan de voorzijde boven de tank.

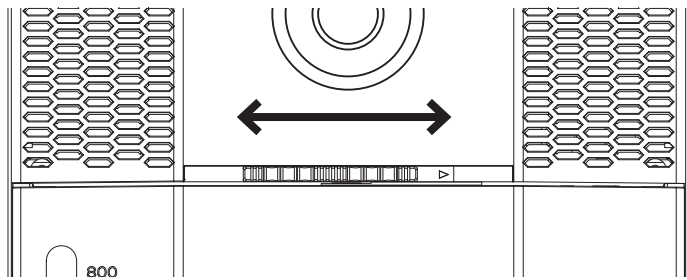

AFVOEREN VAN HET APPARAAT



Gooi afgedankte elektrische apparaten niet bij het restafval, breng ze naar een inleverpunt (van uw gemeente bijvoorbeeld). Neem contact op met uw gemeente voor informatie over inleverpunten. Als elektrische apparaten gestort worden op stortplaatsen, kunnen gevaarlijke stoffen in het grondwater lekken en zo in de voedselketen terechtkomen. Dat is schadelijk voor uw gezondheid en welzijn. Als u een oud apparaat vervangt door een nieuw, is de winkelier wettelijk verplicht om uw oude apparaat in te nemen, zonder dat u hiervoor extra moet betalen.

REINIGING

Neem de buitenkant van uw apparaat eventueel af met een enigszins vochtige doek.

2 JAAR BEPERKTE GARANTIE

Innogooods garandeert dat uw apparaat voor een periode van 2 jaar na eerste aanschaf vrij is van materiaal- en/of fabricagefouten. Mochten materiaal- of fabricagefouten aanwezig zijn, dan zal Innogooods deze repareren of voor een vervangend apparaat met gelijke of betere specificaties zorgen. Schade aan een apparaat door enige vorm van onzorgvuldig gebruik, ongeluk, misbruik, gebrek aan schoonmaak en onderhoud, of ander gebruik dat redelijkerwijs in strijd kan worden geacht met de in deze handleiding beschreven gebruiksaanwijzingen, valt niet onder deze garantie. Voorts zijn wettelijke bepalingen inzake consumentenkoop van kracht. Wij raden u in geval van een defect aan om het defecte apparaat samen met het originele aankoopbewijs naar het punt van aankoop terug te brengen. Wanneer het defect aan het apparaat gevolg is van andere dan materiaal- en/of fabricagefouten kunnen u onderzoeks- of reparatiekosten berekend worden.

PROBLEEMOPLOSSING

Het apparaat kan niet ingeschakeld worden. Wat kan de oorzaak zijn?

- Controleer of de AC-DC stroomadapter correct is aangesloten.
- Controleer of de tank correct geplaatst is. Trek de tank uit het apparaat en plaats hem terug.
- Zorg ervoor dat de AAN/UIT-schakelaar aan de achterzijde van het apparaat in de stand ON staat.

Ik heb de tank geleegd, maar de tankverlichting is nog steeds rood? Wat kan ik doen?

- Trekt u alstublieft de tank uit het apparaat. U ziet een witte vlotter in een cilindervormige behuizing naast het dopje van de tank. Zorg ervoor dat u ook alle water uit de vlotterbehuizing giet wanneer u de tank leegt.
- Controleer of de tank correct geplaatst is. Trek de tank uit het apparaat en plaats hem terug.
- De vlotter zit wellicht vast. Trek de tank uit het apparaat en duw de vlotter naar beneden.

Mijn Vida (CXTV-N1000EU) vangt minder dan 250 ml water per dag op. Is hij defect?

Nee, er is waarschijnlijk niets aan de hand. De prestaties van een ontvochtiger zijn afhankelijk van de hoeveelheid water in de lucht. Hoe hoger de luchttemperatuur, hoe meer water de lucht kan bevatten (relatieve luchtvochtigheid). Bij een hogere omgevingstemperatuur moet het apparaat veel harder werken en moet het meer vocht wegvangen om het relatieve vochtigheidsniveau te verlagen. In een koudere ruimte is er simpelweg minder water om op te vangen en vult de tank zich langzamer.

Mijn Vida (CXTV-N1000EU) lijkt nog weinig effect te hebben. Is hij defect?

- Wordt er water in de tank verzameld?
- Dit compacte apparaat is ontworpen om geleidelijk vocht te absorberen (max. 250 ml / dag). Is er voldoende tijd verstreken? Er moet voldoende tijd verstrijken om vocht te verwijderen dat al in de ruimte aanwezig is.

Kan ik mijn Vida 2 (CXTV-N1000EU) in de winter in een onverwarmde ruimte gebruiken?

Dankzij het intelligente ontwerp met vorstbescherming kan het apparaat bij elke temperatuur >0°C werken. Thermoelektrische-luchtontvochtigers zoals de Vida 2 worden echter duidelijk minder effectief bij zeer lage kamertemperaturen, omdat de absolute hoeveelheid water in de lucht dan kleiner is.

SÉCURITÉ - GÉNÉRAL

- Cet appareil ne doit être utilisé que dans les situations décrites dans le mode d'emploi qui l'accompagne.
- Votre appareil est destiné à un usage domestique et intérieur uniquement.
- Cet appareil peut être utilisé par des enfants âgés de 8 ans et par des personnes ayant des capacités physiques, sensorielles ou mentales réduites ou un manque d'expérience et de connaissances, s'ils ont reçu un encadrement ou des instructions concernant l'utilisation de l'appareil en toute sécurité et comprennent les risques encourus.
- Gardez cet appareil hors de portée des enfants et enfants en bas âge. Les enfants ne doivent pas nettoyer l'appareil ni s'occuper de son entretien, s'ils ne sont pas âgés de 8 ans et plus et s'il ne sont pas sous surveillance. Il convient de surveiller les enfants pour s'assurer qu'ils ne jouent pas avec l'appareil.
- Cet appareil contient de petits éléments qui pourraient entraîner un étouffement.
- Les enfants âgés de moins de 3 ans doivent être tenus hors de portée de l'appareil, sauf s'ils sont sous surveillance continue.
- AVERTISSEMENT - Les sacs plastiques et les emballages utilisés pour emballer cet appareil peuvent être dangereux. Pour éviter tout risque de suffocation, garder les sacs hors de la portée des bébés et enfants en bas âge. Ces sacs ne sont pas des jouets.
- Assurez-vous que tous les emballages, et les étiquettes ont bien été retirés de l'appareil avant la première utilisation.
- Consigne de sécurité importante lors du perçage des murs ! Avant de percer, vérifiez qu'aucune conduite de gaz, d'eau ou d'électricité n'est encastrée dans le mur. Confiez exclusivement le montage à des personnes compétentes. Veuillez impérativement tenir compte de la structure murale, étant donné que le matériel de fixation livré n'est pas adapté pour toutes les structures murales. Renseignez-vous dans le commerce pour trouver les chevilles et vis adaptées en fonction du mur. Le fabricant décline toute responsabilité en cas de dommages dus à une fixation cheville-mur non conforme.

SÉCURITÉ - UTILISATION

- Toujours inspecter l'appareil avant chaque utilisation pour détecter d'éventuelles traces apparentes de dommage. Ne pas utiliser l'appareil s'il est tombé ou s'il présente des traces apparentes de dommage. En cas de dommage, ou si l'appareil présente un défaut, veuillez contacter un électricien professionnel.
- Assurez-vous que le voltage de l'alimentation correspond au voltage indiqué sur cet appareil.
- Utilisez uniquement l'adaptateur secteur fourni. Ne pas utiliser l'adaptateur s'il présente des traces apparentes de dommage.
- Débranchez l'appareil de l'adaptateur secteur lorsque vous ne le rechargez pas, ou avant le nettoyage. Pour débrancher, retirer l'adaptateur de la prise secteur.
- Utilisez l'appareil en position verticale. Choisissez une surface sèche et plane.
- Afin de vous protéger du feu, de l'électrocution ou de toute autre blessure, veuillez ne pas immerger l'adaptateur secteur, la prise, ou l'appareil dans l'eau ou dans tout autre liquide.
- Toujours vous assurer que vos mains sont sèches avant de retirer l'adaptateur du courant. Ne débranchez pas l'adaptateur en tirant sur le cordon. Pour le débrancher, saisissez l'adaptateur et non pas le cordon.
- Afin d'éviter toute blessure, ou possible incendie, ne couvrez pas l'appareil lorsque vous l'utilisez.
- Ne pas brancher cet appareil à un minuteur externe ou à un système télécommandé.
- En prenant vos précautions, vous pouvez utiliser une rallonge. Le courant nominal de la rallonge doit être au moins égal à celui de l'appareil. Ne laissez pas le câble pendre au-dessus d'un plan de travail ou toucher une surface chaude.
- Placez l'appareil à distance d'autres objets, dans un espace ouvert, avec une bonne circulation d'air, afin d'obtenir un espace assez ventilé. Assurez-vous qu'aucun objet ne bloque la ventilation.

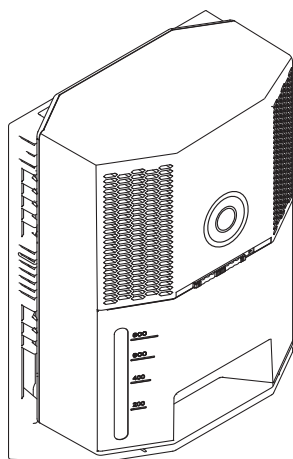

CARACTÉRISTIQUES TECHNIQUES

ADAPTATEUR AC-DC - TENSION D'ENTRÉE NOMINALE	AC 100-240V, 50/60Hz
ADAPTATEUR AC-DC - PUISSANCE NOMINALE	DC 9V, 2A
CONSOMMATION D'ÉNERGIE	18 W
ABSORPTION MAX. / JOUR (32°C, RH 90%, MODE TURBO)	250cc
DOMAINE D'APPLICATION MAX.	30m ²
CONTENU DU RÉSERVOIR	1000ml
TEMPÉRATURE DE FONCTIONNEMENT	>0°C~<45°C
DIMENSIONS	180 x 225 x 108 mm
DIMENSIONS AVEC SUPPORT MURAL	180 x 275 x 110 mm

CONTENU DE L'EMBALLAGE

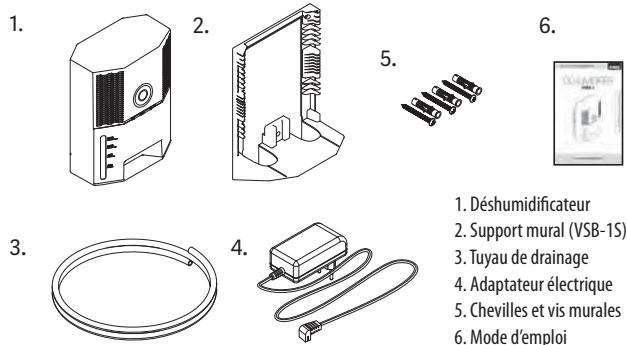

1. Déshumidificateur
2. Support mural (VSB-1S)
3. Tuyau de drainage
4. Adaptateur électrique
5. Chevilles et vis murales
6. Mode d'emploi

OUTILS REQUIS

Pour installation murale uniquement.

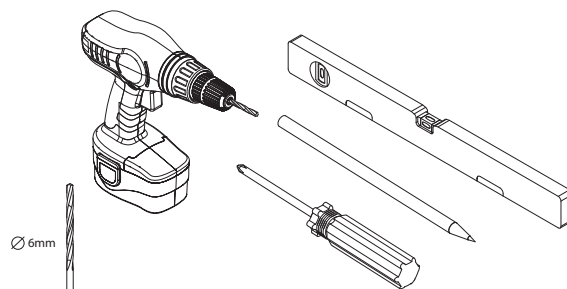

CONDITIONS D'UTILISATION

Votre nouveau kit déshumidificateur Pingi Vida (CXTV-N1000EU) est idéal pour déshumidifier les espaces intérieurs clos. L'appareil est alimenté par l'adaptateur 9V AC-DC qui est fourni avec le dispositif. L'adaptateur électrique fonctionne sur du 100-240V, 50/60Hz (alimentation électrique). Vous ne devez jamais essayer de relier l'appareil ou l'adaptateur à d'autres sources d'énergie. Veuillez respecter les consignes de sécurité qui sont incluses dans ce mode d'emploi. Conservez ce mode d'emploi dans un endroit sûr, afin de pouvoir le consulter quand vous le souhaitez. Ce produit respecte les exigences réglementaires nationales et européennes. Vous ne devez jamais tenter d'effectuer des modifications techniques sur cet appareil. Nous ne pourrions pas être tenus pour responsables des accidents ou des dégâts causés par le non-respect des consignes de sécurité et du mode d'emploi.

FONCTIONNEMENT ET APPLICATION

Le Pingi CXTV-N1000EU est un kit déshumidificateur qui a été conçu pour réguler l'humidité excessive dans les espaces intérieurs. Ce produit est idéal pour les espaces intérieurs non-ventilés. L'humidité est recueillie à l'intérieur du réservoir intégré.

À QUOI S'ATTENDRE

Le Vida 2 est un déshumidificateur thermoélectrique. Sa performance dépend de la quantité d'eau dans l'air. Plus la température ambiante est élevée, plus l'air peut contenir d'eau (humidité relative). À des températures ambiantes élevées, l'appareil doit travailler beaucoup plus dur afin de réduire le niveau d'humidité relative. Le Vida 2 collectera alors jusqu'à 250 ml d'eau par jour, et vous devrez souvent vider le réservoir d'eau. Dans une pièce plus fraîche, il y aura moins d'eau à capturer et le réservoir se remplira plus lentement. La température ambiante est-elle <math>< 10^{\circ}\text{C}</math> ? Il n'y aura donc pas beaucoup d'humidité dans l'air et le réservoir se remplira très lentement.

AVANT D'UTILISER CET APPAREIL

Veuillez lire attentivement les consignes de sécurité qui figurent sur la page avant de ce mode d'emploi avant de commencer.

INSTALLATION DU SUPPORT MURAL

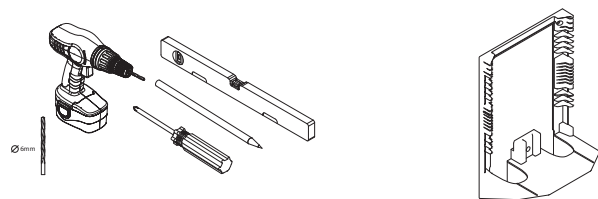

Ce kit inclut un support mural, de modèle VSB-1S. L'utilisation du support mural est facultative – vous pouvez utiliser cet appareil sans ce support.

Pour utiliser le support mural, vous devez soigneusement le fixer sur une surface verticale à l'aide de 3 vis.

1. Choisissez une surface verticale qui permet d'espacer suffisamment le support mural des objets environnants.
2. **Information importante** : une prise murale doit se trouver à proximité de l'emplacement du support mural afin de vous permettre de brancher l'adaptateur.

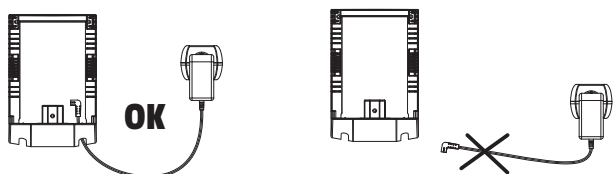

3. Vérifiez que le support mural est correctement fixé en position verticale. Utilisez un niveau à bulle si cela s'avère nécessaire afin de vérifier que le support est droit. Utilisez un tournevis pour placer les vis.

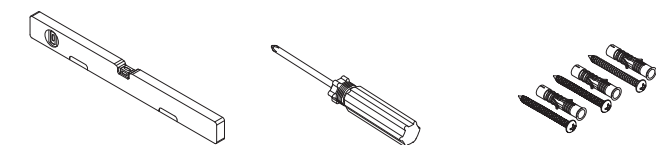

4. **Avant de placer l'appareil sur le support mural** : Insérez le connecteur DC de l'adaptateur dans l'orifice qui se situe à droite sous le support mural. Vous pouvez également insérer le tuyau de drainage sur le côté gauche du support.

5. Branchez le connecteur DC à l'appareil. Vous pouvez également relier le tuyau de drainage au dispositif. Placez ensuite l'appareil sur le support et vérifiez qu'il est correctement fixé.

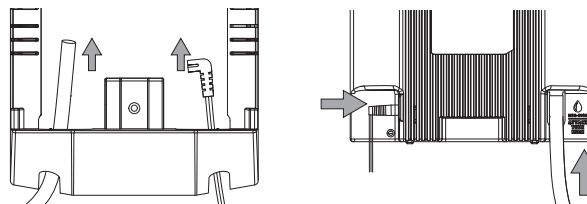

FONCTIONNEMENT

Assurez-vous que l'interrupteur ON (marche) / OFF (arrêt) à l'arrière de l'appareil est en position ON.

Normal : Vous pouvez activer le mode Normal en appuyant une fois sur le bouton de commande principal à l'avant de l'appareil. Le bouton clignotera en bleu. Le voyant du réservoir sera activé et l'appareil va récupérer l'humidité de l'air ambiant.

Turbo : Appuyez à nouveau sur le bouton principal à l'avant de l'appareil pour activer le mode turbo. Le bouton de commande s'allumera en bleu en continu et l'appareil fonctionnera à sa vitesse maximale.

Nuit : Appuyez une troisième fois sur le bouton de commande pour activer le mode nuit, ce qui réduit la vitesse du ventilateur et éteint toute lumière.

Réservoir plein : Cet appareil dispose d'une fonctionnalité d'arrêt automatique. Lorsque le réservoir est presque plein, le voyant du réservoir change de couleur en rouge et l'éclairage du voyant du bouton d'alimentation diminue.

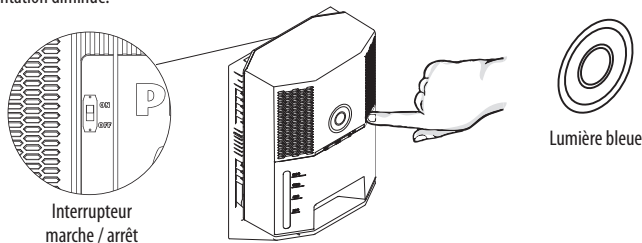

VIDER LE RÉSERVOIR

Cet appareil dispose d'un réservoir dont la capacité atteint environ 1000 ml. Lorsque le réservoir est presque plein, l'appareil désactive automatiquement ses fonctions de déshumidification et le voyant lumineux du réservoir devient rouge. Éteignez l'appareil et retirez le réservoir en tirant sa poignée avec précaution. Vous pouvez ensuite retirer le petit capuchon avec l'inscription 'DRAIN TANK' (VIDER RÉSERVOIR) et qui se situe sur la partie supérieure du réservoir. Après avoir vidé le réservoir, maintenez-le à l'envers quelques instants pour éliminer l'eau restante. Il peut être remis en place et l'appareil peut être remis en marche.

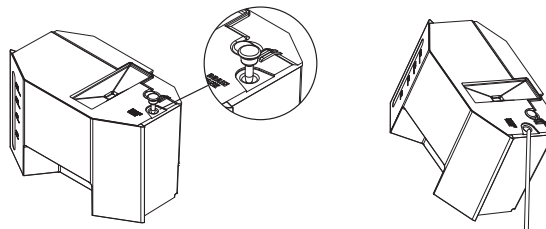

DRAINAGE PERMANENT

Cet appareil est également pourvu d'un dispositif de vidange qui permet de le vider en permanence. Vous pouvez fixer un tuyau de vidange de Ø10mm au réservoir afin d'évacuer l'eau recueillie dans l'appareil. Vous pouvez placer l'autre extrémité du tuyau dans un évier ou dans un grand seau. Vous n'aurez plus besoin de vider le réservoir manuellement.

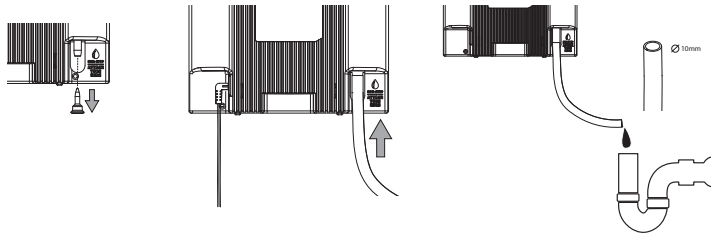

Avertissement : lorsque le tuyau de drainage est mis en place, il n'est plus possible d'extraire le réservoir de l'appareil. Vous devez ôter le tuyau de drainage avant de retirer le réservoir.

Avertissement – risque de débordement : la fonctionnalité d'arrêt automatique sera désactivée lorsque le tuyau de vidange sera fixé à l'appareil. Vous devez veiller à utiliser un récipient d'une capacité suffisante (seau) et le vérifier régulièrement car il risque de déborder au cours de la vidange.

Conseil : Ne jetez pas le bouchon. Conservez-le pour un usage ultérieur.

FONCTIONNALITES SUPPLEMENTAIRES

Mode jour / nuit : La lumière du réservoir peut être atténuée manuellement en déplaçant le bouton coulissant vers la droite. Il se trouve à l'avant de l'appareil, au-dessus du réservoir.

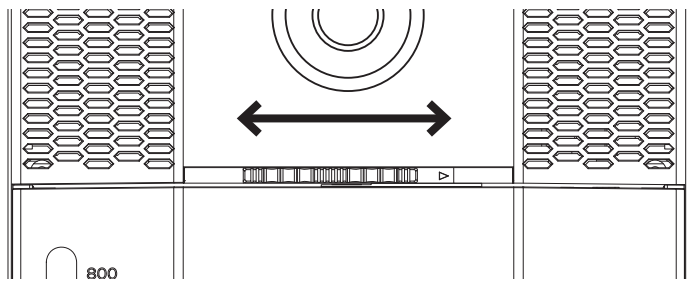

TRAITEMENT DE L'APPAREIL



Ne jetez pas les appareils électriques avec les ordures ménagères municipales non triées. Utilisez les lieux de collecte séparés et adaptés. Contactez vos autorités locales pour toute information concernant les systèmes de collecte disponibles. Si les appareils électriques sont jetés dans des décharges ou des déchetteries, des substances dangereuses peuvent se déverser dans les eaux souterraines et s'introduire dans la chaîne alimentaire, endommageant ainsi votre santé et votre bien-être. Lors du remplacement de vieux appareils par de nouveaux, le revendeur a l'obligation légale de reprendre votre vieil appareil afin de le mettre au rebut gratuitement.

NETTOYAGE

Si nécessaire, vous pouvez essuyer l'extérieur avec un tissu humide.

GARANTIE LIMITÉE À 2 ANS

InnoGoods BV garantit votre appareil contre tout défaut matériel ou de fabrication dans les 2 ans suivant l'achat initial de l'appareil. En cas de défaut matériel ou de fabrication, InnoGoods réparera ou remplacera votre appareil avec un produit similaire ou supérieur. Les dommages causés par une négligence, une utilisation non conforme, un accident, un défaut d'entretien, ou une autre cause en conflit de ce mode d'emploi, ne sont pas couverts par la garantie. La législation sur la protection du consommateur s'applique à notre garantie. En cas de problème avec le produit, nous vous conseillons de retourner celui-ci accompagné de l'original du ticket de caisse. Prenez contact avec votre revendeur. Quand les dommages se révèlent être causés par une des exclusions mentionnées dans ce paragraphe, les frais d'expertise et de réparation pourront être facturés au client.

DÉPANNAGE

L'appareil ne s'allume pas. Quel est le problème ?

- Vérifiez si l'adaptateur AC-DC est correctement installé.
- Vérifiez si le réservoir est correctement placé. Retirez-le et remettez-le en place.
- Assurez-vous que l'interrupteur ON (marche) / OFF (arrêt) à l'arrière de l'appareil est en position ON..

J'ai vidé le réservoir mais le voyant lumineux est toujours rouge. Que faire ?

- Veuillez extraire le réservoir de l'appareil. Vous apercevrez un flotteur de couleur blanche qui se situe à l'intérieur d'un compartiment cylindrique à proximité du capuchon de drainage. Veuillez vider complètement ce compartiment à chaque fois que vous videz le réservoir.
- Vérifiez si le réservoir est correctement placé. Retirez-le et remettez-le en place.
- Le flotteur du réservoir est peut-être coincé. Retirez le réservoir et faites descendre le cylindre qui se situe dans la partie supérieure droite du en appuyant dessus.

Mon déshumidificateur Vida (CXTV-N1000EU) recueille moins de 250 ml d'eau par jour.

Est-il défectueux ?

Non, il fonctionne probablement bien. L'efficacité d'un déshumidificateur dépend de la quantité d'eau qui est contenue dans l'air. Cette quantité d'eau est plus importante lorsque la température de l'air est élevée (humidité relative). En cas de températures élevées, l'appareil doit recueillir davantage d'eau afin de réduire le taux d'humidité relative. Dans une pièce plus froide, la quantité d'eau recueillie sera moins importante et le réservoir se remplira plus lentement.

Mon déshumidificateur Vida (CXTV-N1000EU) ne semble pas très efficace pour l'instant.

Est-il endommagé ?

- Le réservoir recueille-t-il de l'eau ?
- Cet appareil compact a été conçu pour absorber progressivement l'humidité (250 ml/jour max.). A-t-il fonctionné suffisamment longtemps ? Il est nécessaire de patienter quelques temps pour permettre à l'appareil d'éliminer l'humidité qui s'est accumulée dans l'espace clos.

Puis-je utiliser mon Vida 2 (CXTV-N1000EU) dans un espace non chauffé pendant l'hiver ?

Grâce à sa conception intelligente avec protection antigèle, l'appareil peut fonctionner à n'importe quelle température > 0 °C. Cependant, les déshumidificateurs thermoélectriques comme le Vida 2 deviennent nettement moins efficaces lorsque les températures ambiantes sont très basses car la quantité absolue d'eau dans l'air est diminuée.

OGÓLNE ZASADY BEZPIECZEŃSTWA

- Z urządzenia należy korzystać w sposób opisany w załączonej instrukcji.
- Tylko do użytku domowego wewnątrz pomieszczeń.
- Tego urządzenia mogą używać dzieci w wieku od 8 lat oraz osoby o obniżonej sprawności fizycznej, sensorycznej lub umysłowej, nieposiadające doświadczenia ani wiedzy, jeśli robią to pod nadzorem lub zostały im udzielone instrukcje dotyczące bezpiecznego korzystania z urządzenia i rozumieją związane z tym niebezpieczeństwa.
- Trzymać poza zasięgiem małych dzieci. Dzieci nie powinny bawić się urządzeniem ani akcesoriami. Dzieci nie powinny podejmować się czyszczenia i konserwacji, chyba że mają więcej niż 8 lat i pozostają pod nadzorem dorosłych.
- Urządzenie zawiera małe części, które mogą być przyczyną zadławienia.
- Dzieci, które nie skończyły 3 roku życia, nie powinny zbliżać się do urządzenia, chyba że pod nadzorem dorosłych.
- UWAGA - Opakowanie urządzenia, w tym plastikowe worki, mogą stwarzać zagrożenie. Aby zapobiec ryzyku uduszenia, należy trzymać worki poza zasięgiem dzieci i niemowląt. Te worki nie są zabawkami.
- Przed pierwszym użyciu usuń z urządzenia wszystkie elementy opakowania oraz etykiety i naklejki marketingowe.
- Ostrzeżenie dotyczące wiercenia w ścianach! Przed wywierceniem otworu należy upewnić się, że przez ścianę nie przebiegają rury doprowadzające wodę lub gaz ani przewody elektryczne. Pracę tę wykonać powinna osoba posiadająca odpowiednie kompetencje. Istotne jest także sprawdzenie stanu i struktury ściany, bowiem dołączony osprzęt nie jest odpowiedni do wszystkich typów ścian. Przed przystąpieniem do pracy zapytać należy sprzedawcy o śruby oraz haki, które mogą zostać przymocowane do ściany o określonej strukturze. Producent nie ponosi odpowiedzialności za nieprawidłowo przymocowane elementy i powstałe w wyniku tego faktu szkody.

BEZPIECZNE UŻYTKOWANIE

- Przed użyciem zawsze sprawdzaj urządzenie i zasilacz na wypadek widocznych uszkodzeń. Nie korzystaj, jeśli zostały uszkodzone lub upuszczone. Jeśli doszło do uszkodzenia lub urządzenie nie działa poprawnie, skontaktuj się z wykwalifikowanym elektrykiem.
- Upewnij się, że Twoje zasilanie elektryczne odpowiada napięciu na etykiecie zasilacza.
- Korzystaj tylko z oryginalnego zasilacza dostarczonego razem z urządzeniem. Nie używaj urządzenia, jeśli zasilacz uległ uszkodzeniu.
- Odłącz zasilacz od napięcia sieciowego, kiedy nie używasz urządzenia lub przed czyszczeniem. Aby odłączyć, wyciągnij zasilacz z gniazdka.
- Zawsze umieszczaj urządzenie w pozycji pionowej na suchej i równej powierzchni.
- Aby uniknąć pożaru, porażenia prądem i uszkodzeń ciała, nie zanurzaj przewodu, zasilacza lub urządzenia w wodzie lub innych płynach. Nie zwieszaj kabla sieciowego na krawędziach stołu, zapobiegając kontaktowi pomiędzy kablem a gorącymi powierzchniami.
- Przed wyciągnięciem zasilacza z gniazdka zawsze upewnij się, że masz suche dłonie. Wyciągając zasilacz z gniazdka elektrycznego, nigdy nie ciągnij za kabel.
- Aby uniknąć pożaru i uszkodzeń ciała nie zakrywaj urządzenia, kiedy jest włączone.
- Nie podłączaj tego urządzenia do wyłącznika czasowego lub systemu zdalnego sterowania.
- Przedłużacz można używać pod warunkiem zachowania ostrożności. Znamionowe parametry elektryczne przedłużacza nie mogą być niższe niż parametry zasilacza.
- Umieść urządzenie z dala od innych przedmiotów, w otwartej przestrzeni z dobrym przepływem powietrza, aby umożliwić odpowiednią wentylację. Upewnij się, że nic nie blokuje otworów wentylacyjnych.

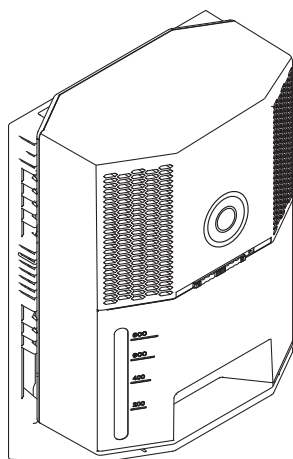

SPECYFIKACJE TECHNICZNE

ZASILACZ – ZNAMIONOWE NAPIĘCIE WEJŚCIOWE.....	AC 100–240 V, 50/60 Hz
ZASILACZ - ZNAMIONOWE NAPIĘCIE WYJŚCIOWE	DC 9 V, 2A
ZUŻYCIE ENERGII	18 W
MAX. POCHŁANIANIE DZIENNE (32°C, RH 90%, TRYB TURBO)	250 cm ³
MAX. REKOMENDOWANY OBSZAR ZASTOSOWANIA	30 m ²
POJEMNOŚĆ ZBIORNIKA.....	1 000 ml
TEMPERATURA PRACY.....	0°C–45°C
WYMIARY URZĄDZENIA	180 x 225 x 108 mm
WYMIARY URZĄDZENIA Z UCHWYTEM ŚCIENNYM	180 x 275 x 110 mm

ZAWARTOŚĆ PUDEŁKA

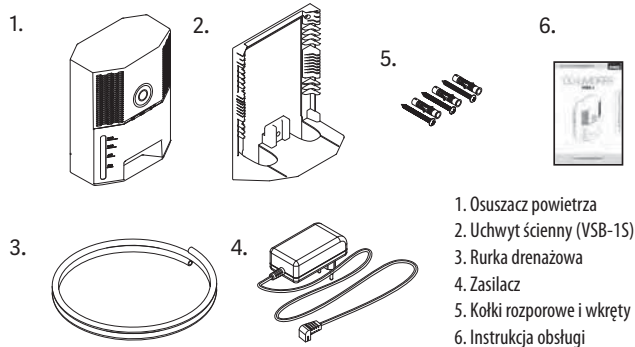

1. Osuszacz powietrza
2. Uchwyt ścienny (VSB-1S)
3. Rurka drenażowa
4. Zasilacz
5. Kołki rozporowe i wkręty
6. Instrukcja obsługi

POTRZEBNE NARZĘDZIA

Tylko do montażu uchwytu ściennego.

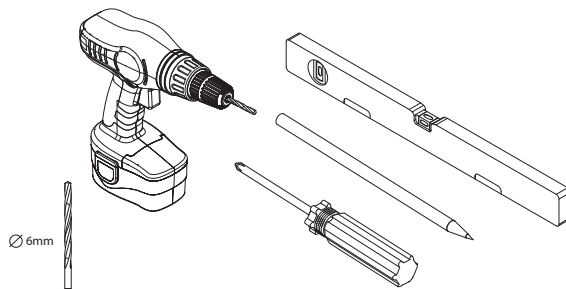

PRZEZNACZENIE PRODUKTU

Zakupiony przez Państwa osuszacz powietrza Pingi Vida (CXTV-N1000EU) służy do usuwania wilgoci z zamkniętych pomieszczeń. Do zasilania urządzenia używa się dołączonego zasilacza 9V AC-DC. Zasilacz działa w zakresie 100-240 V, 50/60 Hz (napięcie sieciowe). Nigdy nie należy podłączać urządzenia lub zasilacza do innych źródeł zasilania. Należy przestrzegać zawartych w tej instrukcji zasad bezpieczeństwa. Należy przechowywać niniejszą instrukcję w bezpiecznym miejscu, żeby zawsze mieć do niej dostęp. Ten produkt jest zgodny z wymogami norm unijnych i lokalnych. Nigdy nie należy wprowadzać zmian technicznych do tego urządzenia. Nie ponosimy odpowiedzialności za wypadki lub szkody wynikające z nieprzestrzegania zasad użytkowania i bezpieczeństwa.

FUNKCJE I ZASTOSOWANIE

Osuszacz powietrza Pingi Vida 2 (CXTV-N1000EU) to funkcjonalny osuszacz powietrza, który wykrywa wilgoć w pomieszczeniach. Produkt ten idealnie nadaje się do niewentylowanych pomieszczeń. Cała pochłonięta wilgoć gromadzona jest w zintegrowanym zbiorniku.

CZEGO MOŻNA SIĘ SPODZIEWAĆ PO PRODUKCIE

Vida 2 to termoelektryczny osuszacz powietrza. Wydajność osuszacza zależy od wilgotności powietrza. Im wyższa temperatura, tym więcej wody może znajdować się w powietrzu (wilgotność względna). Wysoka temperatura w pomieszczeniu sprawia, że urządzenie musi pracować ciężiej i musi pochłaniać więcej wilgoci, aby obniżyć poziom wilgotności względnej. Vida 2 będzie pochłaniał wtedy do 250 ml wody dziennie, z tego względu konieczne może być częste opróżnianie zbiornika na wodę. W chłodniejszym pomieszczeniu wilgotność powietrza jest mniejsza, dlatego zbiornik będzie napełniał się wolniej. Gdy temperatura w pomieszczeniu wynosi $<10^{\circ}\text{C}$, wtedy powietrze nie jest wilgotne, a zbiornik napełnia się bardzo powoli.

ZANIM ZACZNIESZ

Przed rozpoczęciem użytkowania należy dokładnie przeczytać zasady bezpieczeństwa na pierwszej stronie instrukcji.

MONTAŻ UCHWYTU ŚCIENNEGO

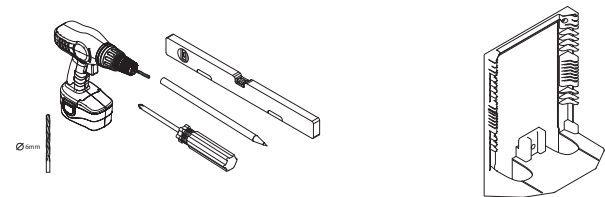

W skład zestawu wchodzi uchwyt ścienny, model VSB-1S. Korzystanie z uchwytu ściennego jest opcjonalne – z urządzenia można korzystać bez uchwytu.

Aby bezpiecznie korzystać z uchwytu, należy zamontować go na pionowej powierzchni przy użyciu 3 wkrętów.

1. Wybierz pionową powierzchnię, na której znajdzie się wystarczająco dużo miejsca dla uchwytu.
2. **Ważne:** Przed montażem upewnij się, że kabel zasilacza swobodnie sięga pobliskiego gniazdka elektrycznego.

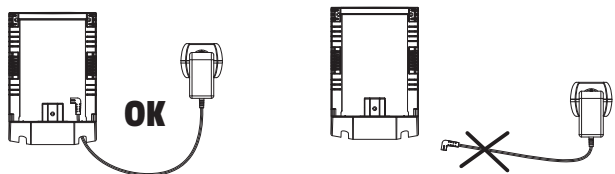

3. Sprawdź, czy uchwyt ścienny wisi bezpiecznie w pozycji pionowej. W razie konieczności skorzystaj z poziomicy, żeby upewnić się, że uchwyt wisi prosto. Użyj śrubokrętu, żeby wkręcić wkręty.

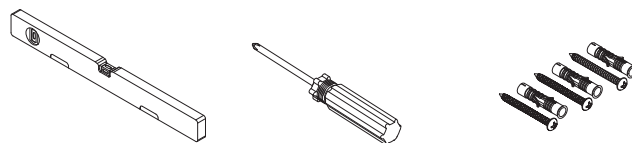

4. Przed umieszczeniem osuszacza na uchwycie przełóż końcówkę zasilacza przez prawy otwór na spodzie uchwytu. Możesz też przełożyć końcówkę rurki drenażowej przez otwór po lewej stronie.
5. Podłącz końcówkę zasilacza do urządzenia. Możesz też podłączyć rurkę drenażową. Umieść urządzenie na uchwycie i upewnij się, że jest odpowiednio zabezpieczone.

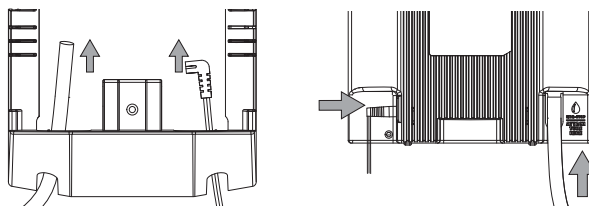

FUNKCJONOWANIE

Upewnij się, że przełącznik włącz/wyłącz z tyłu urządzenia jest w pozycji ON.

Normalne: Możesz aktywować tryb normalny, dotykając jeden raz główny przycisk sterujący, z przodu urządzenia. Przycisk będzie pulsował na niebiesko. Zaświeci się lampka zbiornika. Teraz urządzenie pochłania wilgoć z powietrza.

Turbo: Ponowne dotknięcie głównego przycisku z przodu urządzenia aktywuje tryb turbo. Przycisk sterowania będzie stale świecił na niebiesko. Urządzenie będzie działać z maksymalną prędkością.

Nocne: Dotykając trzeci raz przycisk sterujący, aktywujesz tryb nocny, który zmniejsza prędkość wentylatora i wyłącza oświetlenie urządzenia.

Pełny zbiornik: Urządzenie posiada funkcję automatycznego wyłączania. Gdy zbiornik jest prawie pełny, lampka zbiornika zmienia kolor na czerwony, a lampka przycisku zasilania zgaśnie.

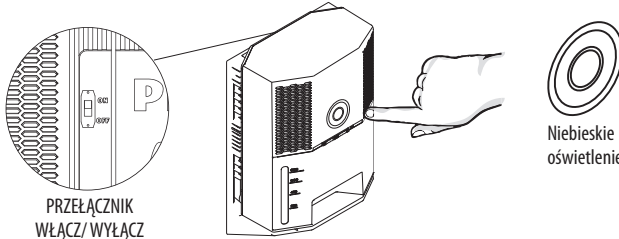

OPRÓŻNIANIE ZBIORNIKA

Urządzenie jest wyposażone w zbiornik o pojemności około 1 000 ml. Kiedy zbiornik będzie prawie pełny, urządzenie przestanie osuszać powietrze, a światło w zbiorniku zmieni kolor na czerwony. Wyłącz urządzenie i ostrożnie pociągnij za uchwyt, żeby wysunąć zbiornik. Możesz teraz wyjąć małą zatyczkę na górze zbiornika oznaczoną jako „DRAIN TANK”. Wylej wodę ze zbiornika, na przykład do zlewu. Po opróżnieniu zbiornika umieść go z powrotem w urządzeniu. Urządzenie można teraz uruchomić ponownie.

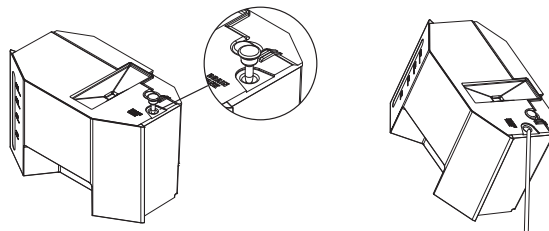

ODPROWADZANIE WODY 24/7

To urządzenie posiada wygodną opcję ciągłego odprowadzania wody. Możesz podłączyć do zbiornika Ø10 mm rurkę do odprowadzania wody. Cała nagromadzona woda spłynie przez rurkę. Drugi koniec rurki możesz umieścić w zlewie lub dużym pojemniku. Opróżnianie zbiornika nie będzie już konieczne.

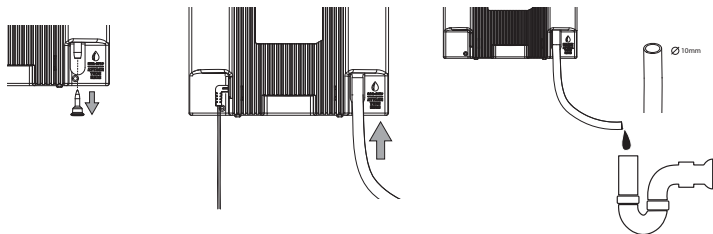

Uwaga: Po podłączeniu rurki drenażowej wysunięcie zbiornika z urządzenia jest niemożliwe. Odłącz rurkę zanim spróbujesz wysunąć zbiornik.

Uwaga - ryzyko zalania: Funkcja automatycznego wstrzymania pracy zostanie wyłączona po podłączeniu rurki drenażowej. Używaj odpowiednio dużych pojemników i regularnie sprawdzaj ich stan, ponieważ z czasem woda może zacząć się wylewać.

Wskazówka: Nie wyrzucaj zatycki. Zachowaj ją do dalszego użycia.

DODATKOWE FUNKCJE

Suwak Dzień/Noc: Oświetlenie zbiornika można przyciemnić ręcznie, aby to zrobić, wystarczy przesunąć suwak w prawo. Suwak znajduje się z przodu urządzenia, nad zbiornikiem.

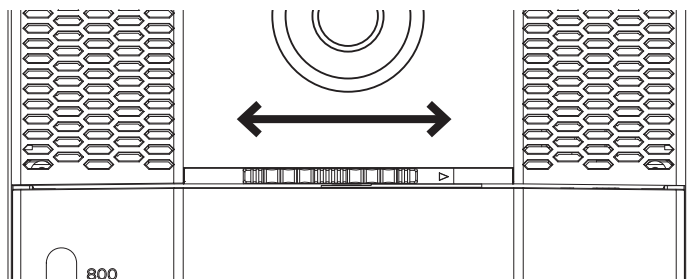

UTYLIZACJA URZĄDZENIA



Nie wyrzucaj urządzeń elektrycznych jako nieposortowanych odpadów komunalnych, korzystaj z oddzielnych punktów zbiórki. Skontaktuj się z lokalnymi władzami w celu uzyskania informacji na temat dostępnych systemów zbiórki. Kiedy urządzenia elektryczne wyrzuca się na wysypiska śmieci, niebezpieczne substancje mogą przeniknąć do wód gruntowych i trafić do obiegu w łańcuchu pokarmowym, szkodząc Twojemu zdrowiu. Podczas wymiany urządzenia na nowe, sprzedawca jest prawnie zobowiązany do odbioru sprzedanych Ci starych urządzeń i ich utylizacji bez pobierania dodatkowych opłat.

CZYSZCZENIE URZĄDZENIA

W razie konieczności przetrzyj obudowę urządzenia lekko wilgotną ścierką.

2-LETNIA OGRANICZONA GWARANCJA

InnoGoods BV oferuje 2-letnią gwarancję od daty zakupu na urządzenia, gwarancja obejmuje wady materiałowe i produkcyjne. W razie wykrycia wad materiałowych, bądź produkcyjnych, InnoGoods BV naprawi lub wymieni urządzenie na inne o podobnej lub lepszej specyfikacji. Uszkodzenia spowodowane jakimkolwiek zaniedbaniem, wypadkiem, brakiem czyszczenia i konserwacji bądź innymi przypadkami wynikającymi z użytkowania urządzenia, które można słusznie uznać za niezgodne z zaleceniami tej instrukcji, nie są objęte gwarancją. Zgodnie z obowiązującymi przepisami dotyczącymi transakcji kupna i sprzedaży. W przypadku wystąpienia wady należy zwrócić produkt wraz z oryginalnym dowodem zakupu do sklepu, w którym dokonano zakupu. W przypadku, gdy nieprawidłowe działanie urządzenia nie jest spowodowane wadą materiałową lub produkcyjną, możesz zostać obciążony kosztami ekspertyzy i naprawy.

ROZWIĄZYWANIE PROBLEMÓW

Urządzenia nie można uruchomić. Jaka może być przyczyna?

- Sprawdź, czy zasilacz został poprawnie podłączony.
- Sprawdź, czy zbiornik został poprawnie włożony. Wsuń go i wsuń z powrotem.
- Upewnij się, że przełącznik włącz/wyłącz z tyłu urządzenia jest w pozycji ON.

Opróżniłem zbiornik, ale światło w zbiorniku wciąż jest czerwone. Co mam zrobić?

- Należy wyciągnąć zbiornik z urządzenia. Zauważyłś biały pływak w cylindrycznej przegrodzie obok zatycki drenarskiej. Kiedy opróżniasz zbiornik, za każdym razem wylewaj całą wodę z tej przegrody.
- Sprawdź, czy zbiornik został poprawnie włożony. Wsuń go i wsuń z powrotem.
- Pływak mógł się zablokować. Wsuń zbiornik i wciśnij cylinder po prawej stronie na górze zbiornika.

Mój osuszacz Vida (CXTV-N1000EU) gromadzi mniej niż 250 ml wody dziennie. Czy uległ awarii?

Nie, prawdopodobnie działa poprawnie. Ilość nagromadzonej wody zależy od jej ilości w powietrzu. Im wyższa temperatura powietrza, tym więcej wody powietrze może zawierać (wilgotność względna). Przy wyższej temperaturze urządzenie musi pracować ciężiej i usuwać więcej wilgoci, żeby zmniejszyć poziom względnej wilgotności. W zimniejszym pokoju jest mniej wilgoci, przez co zbiornik będzie zapelniał się wolniej.

Mój osuszacz Vida (CXTV-N1000EU) wydaje się nie działać. Czy jest zepsuty?

- Czy w zbiorniku gromadzi się woda?
- To niewielkie urządzenie zostało zaprojektowane, żeby stopniowo pochłaniać wilgoć (maksymalnie 250 ml na dzień). Czy minęło wystarczająco dużo czasu? Musi minąć wystarczająco dużo czasu, żeby usunąć wilgoć z zamkniętego pomieszczenia.

Czy mogę używać mojego urządzenia Vida 2 (CXTV-N1000EU) w zimie, w nieogrzewanym pomieszczeniu?

Dzięki swojej inteligentnej budowie, która chroni urządzenie przed zamarzaniem, Vida 2 może pracować w dowolnej temperaturze niższej niż 0 °C. Jednak osuszacze termoelektryczne, takie jak Vida 2, są znacznie mniej skuteczne, gdy temperatura w pomieszczeniu jest bardzo niska, ponieważ względna ilość wilgoci w powietrzu jest mniejsza.

BENDROS SAUGUMO NUOSTATOS

- Šis prietaisas turi būti naudojamas, kaip aprašyta prie jo pridėtose naudojimo instrukcijose.
- Tik vidaus, buitiniam naudojimui.
- Šį prietaisą gali naudoti 8 metų ir vyresni vaikai ir asmenys, turintys mažesnes fizines, jutimo ar psichines galimybes, arba turintys patirties ir žinių trūkumą, jei jie prižiūrimi arba įspėti dėl prietaiso naudojimo ir supranta susijusius pavojus.
- Prietaisą laikykite mažiems vaikams nepasiekiamoje vietoje. Vaikai neturėtų žaisti su prietaisu ar jo priedais. Valymo ir naudojimo priežiūros operacijų neturėtų atlikti vaikai, nebent jie yra vyresni nei 8 metų ir yra prižiūrimi.
- Šiame prietaise yra nedidelių dalių, kuriomis galima užspringti.
- Vaikai, jaunesni nei 3 metų, turi būti laikomi atokiau, nebent jie būtų nuolat prižiūrimi.
- **ATSARGIAI** – plastikiniai maišeliai ir pakuotė, naudojami supakuoti šį prietaisą, gali būti pavojingi. Kad išvengtumėte uždusimo pavojaus, laikykite šiuos maišelius nepasiekiamoje kūdikiams ir vaikams vietoje. Šie maišeliai nėra žaislai.
- Užtikrinkite, kad visos pakavimo medžiagos ir bet kokios reklaminės etiketės ar lipdukai būtų pašalinti nuo prietaiso prieš pirmą naudojimą.
- Svarbūs įspėjimai gręžiant sienas! Prieš gręždami įsitikinkite, ar gręžimo vietoje nėra dujų, vandentiekio arba elektros linijų. Šį gaminį leidžiama tvirtinti tik kompetentingiems asmenims. Būtinai atsižvelkite į sienos konstrukciją, nes gaminio pakuotėje esantys tvirtinimo reikmenys tinka ne visų tipų sienoms. Pasiteiraukite parduotuvėje, kokie sraigtai ir įvarai tinka konkrečios konstrukcijos sienai. Gamintojas neprisiima 46 LT atsakomybės už netinkamų įvarų montavimą sienoje ir dėl to atsiradusią žalą.

SAUGAUS PRIETAISO NAUDOJIMO NUOSTATOS

- Prieš naudodami prietaisą ir AC-DC maitinimo adapterį visada patikrinkite, ar nėra pastebimų pažeidimų. Nenaudokite, jei jie yra pažeisti arba buvo nukritę. Jei yra žalos ar prietaisas sugenda, kreipkitės į kvalifikuotą elektriką.
- Įsitikinkite, kad elektros tiekimas atitinka maitinimo adapterio etiketėje nurodytą įtampą.
- Naudokite tik originalų AC-DC maitinimo adapterį, kurį gavote kartu su prietaisu. Nenaudokite šio prietaiso, jei adapteris sugadintas.
- Ištraukite AC-DC maitinimo adapterį iš elektros tinklo, kai jis nenaudojamas ir prieš valydami prietaisą. Norėdami atjungti, ištraukite adapterį iš elektros tinklo lizdo.
- Prietaisą visada laikykite vertikaliajose padėtyje ant sauso ir lygaus paviršiaus.
- Norėdami apsaugoti nuo gaisro, elektros šoko ar sužalojimų, nedėkite laido, adapterio ar prietaiso į vandenį ar kitus skysčius.
- Prieš išimdami AC-DC maitinimo adapterį iš maitinimo lizdo, visada įsitikinkite, kad jūsų rankos yra sausas. Niekada netraukite adapterio už laido iš elektros tinklo lizdo.
- Kad išvengtumėte sužalojimų ar gaisro, neuždenkite prietaiso, kai jis naudojamas.
- Nejunkite šio prietaiso prie išorinio laikmačio ar nuotolinio valdymo sistemos.
- Ilginimo kabelis turi būti naudojamas atsargiai. Elektros kabelio specifikacijos turi būti ne mažesnės kaip AC-DC maitinimo adapterio. Neleiskite kabeliui kabėti ant darbo stalo krašto arba liestis prie karštų paviršių.
- Laikykite prietaisą atokiau nuo kitų objektų, atviroje erdvėje su pakankamu oro srautu, kad būtų užtikrintas pakankamas vėdinimas. Įsitikinkite, kad jokie objektai neblokuoja oro angos.

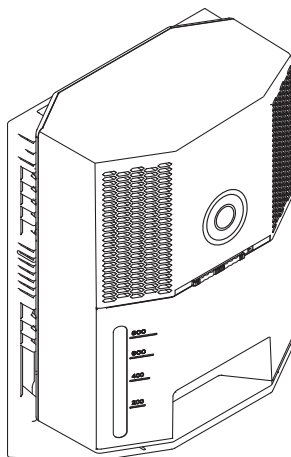

TECHNINĖS SPECIFIKACIJOS

AC-DC ADAPTERIS – ĮVESTIES GALIA	AC 100–240V, 50/60Hz
AC-DC ADAPTERIS – NAŠUMO GALIA	DC 9V, 2A
PRIETAISO GALIOS VARTOJIMAS	18 W
MAKS. SURINKIMAS PER DIENĄ (32°C, RH 90%, TURBO)	250cc
MAKS. REKOMENDUOJAMAS TAIKYMO PLOTAS	30m ²
BAKO TŪRIS	1000ml
NAUDOJIMO TEMPERATŪRA	0°C–45°C
PRIETAISO DYDIS	180 x 225 x 108 mm
PRIETAISO DYDIS SU SIENOS LAIKIKLIU	180 x 275 x 110 mm

DĖŽĖS TURINYS

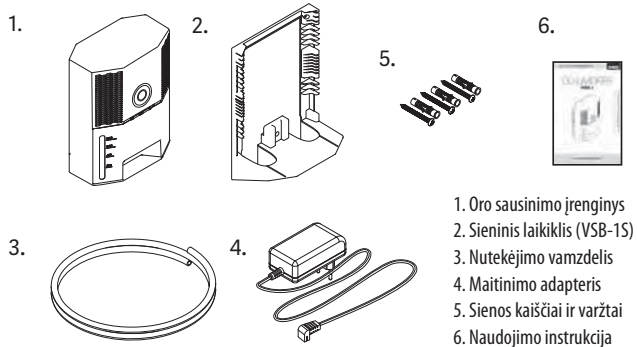

1. Oro sausinimo įrenginys
2. Sieninis laikiklis (VSB-1S)
3. Nutekėjimo vamzdelis
4. Maitinimo adapteris
5. Sienos kaiščiai ir varžtai
6. Naudojimo instrukcija

REIKALINGI ĮRANKIAI

Reikalingi papildomi įrankiai sieniniam laikikliui pritvirtinti.

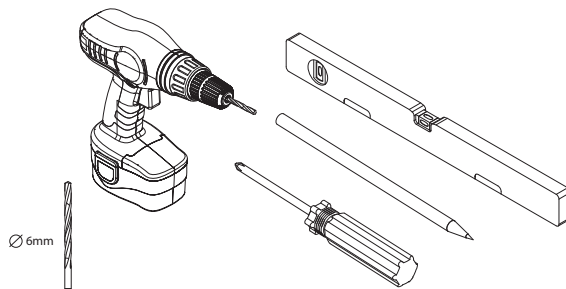

NAUDOJIMO PASKIRTIS

Jūsų naujasis „Pingi Vida“ oro sausinimo įrenginys (CXTV-N1000EU) tinka uždaroms vidaus patalpoms sausinti. Prietaisą maitina 9V AC-DC adapteris, pateiktas kartu su prietaisu. Maitinimo adapteris veikia 100-240V, 50 / 60Hz (elektros tinklu). Niekada nebandykite prijungti įrenginio ar maitinimo adapterio prie kitų maitinimo šaltinių. Visada laikykitės šiame vadove pateiktų saugos instrukcijų. Laikykitės šią instrukciją saugioje vietoje, patogiai prieinamoje vietoje. Šis gaminytis atitinka standartinius, nacionalinius ir Europos reikalavimus. Niekada nebandykite atlikti šio prietaiso techninių pakeitimų. Mes neprisiimame atsakomybės už nelaimingus atsitikimus ar žalą, atsiradusius dėl šių naudojimo ir saugos instrukcijų nesilaikymo.

FUNKCIJA IR TAIKYMAS

„Pingi Vida“ oro sausinimo įrenginys (CXTV-N1000EU) buvo sukurtas kaip kompaktiškas oro sausinimo įrenginys, kuris surenka drėgmės perteklių vidaus patalpose. Šis gaminytis puikiai tinka nevedinamoms vidaus patalpoms. Surinkta drėgmė talpinama į integruotą baką.

KO TIKĖTIS

Vida 2 yra termoelektrinis oro sausintuvas. Šio tipo oro sausintuvo našumas priklauso nuo ore esančio drėgmės kiekio. Kuo aukštesnė oro temperatūra, tuo daugiau vandens jame gali būti (santykinė drėgmė). Aukštoje kambario temperatūroje prietaisas turi dirbti daug sunkiau ir pašalinti daugiau drėgmės, kad sumažėtų santykinis drėgmės lygis. Tokiu atveju, Vida 2 surinks iki 250 ml vandens per dieną, dėl ko gali reikėti dažnai ištuštinti vandens talpą. Šaltesniame kambaryje bus mažesnis drėgmės, kurią reikia surinkti, kiekis, ir talpa pildysis lėčiau. Ar kambario temperatūra <10°C? Ore nebus didelio drėgmės kiekio, tad talpa pildysis labai lėtai.

PIEŠ PRADEDANT NAUDOTI

Prieš pradėdami naudoti įrenginį, atidžiai perskaitykite saugos instrukcijas, pateiktas šiame vadove.

SIENOS LAIKIKLIO MONTAVIMAS

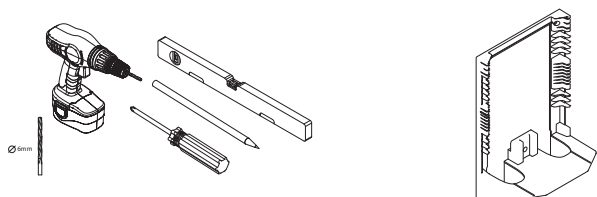

Šiame rinkinyje yra pridėtas sieninis laikiklis, modelis VSB-1S. Sieninio laikiklio naudojimas yra neprivalomas – prietaisas taip pat gali būti naudojamas ir be jo.

Norint saugiai naudoti sieninį laikiklį, jis turi būti tvirtai pritvirtintas ant vertikalaus paviršiaus 3 varžtais.

1. Pasirinkite vertikalią paviršių, kuris būtų pakankamu atstumu nuo sienos laikiklio iki kitų objektų.
2. **Svarbu:** prieš įmontuodami sieninį laikiklį įsitikinkite, kad maitinimo adapterio kabelis lengvai pasiekia sieninį elektros lizdą.

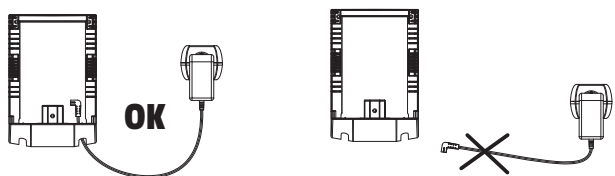

3. Patikrinkite, ar sienos laikiklis vertikaliaje padėtyje tvirtai laikosi. Jei reikia, naudokite gulsčiuką, kad įsitikintumėte, jog laikiklis pakabintas tiesiai. Prisukite varžtus atsuktuvu.

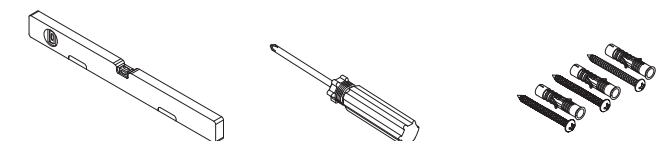

4. **Prieš įstating prietaisą ant sienos laikiklio:** adapterį DC jungtį perkirkite per dešinę angą po sieniniu laikikliu. Pasirinkinai padarykite tą patį su nutekėjimo vamzdeliu kairėje pusėje.

5. Prijunkite DC jungtį prie įrenginio. Pasirinkinai pritvirtinkite nutekėjimo vamzdelį prie prietaiso. Uždėkite prietaisą ant laikiklio ir įsitikinkite, kad jis tinkamai pritvirtintas.

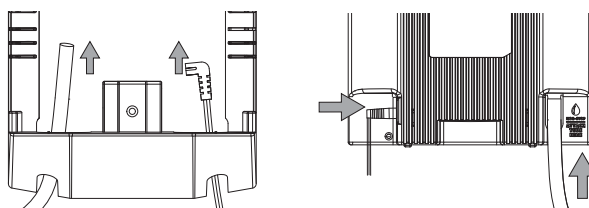

VEIKIMAS

Įsitinkinkite, jog „ON/OFF“ jungiklis, esantis prietaiso nugaroje, yra nustatytas ant pozicijos „ON“.

Normalus režimas: Galite aktyvuoti normalų režimą vieną kartą prieliet pagrindinį valdymo mygtuką prietaiso priekyje. Mygtukas pulsuos mėlyna spalva. Talpos šviesa bus aktyvuota. Dabar prietaisas renka drėgmę iš aplinkos oro.

Turbo režimas: Dar kartą prielietus pagrindinį mygtuką prietaiso priekyje aktyvuosis „turbo“ režimas. Valdymo mygtukas nuolat švies mėlyna spalva. Prietaisas dirbs maksimaliu savo greičiu.

Naktinis režimas: Trečią kartą prielietus valdymo mygtuką bus aktyvuotas naktinis režimas, kuris sumažina ventilatoriaus greitį ir išjungia visas šviesas.

Talpa pilna: Šis prietaisas turi automatinio išsijungimo funkciją. Kai talpa yra beveik pilna, jos šviesa pakeis spalvą į raudoną, o energijos mygtuko spalva pritems.

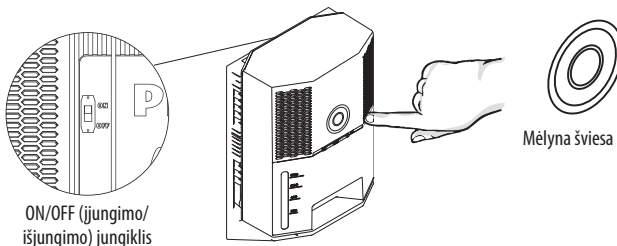

BAKO TUŠTINIMAS

Šiame įrenginyje yra bakas, kurio talpa maždaug 1000 ml. Kai bakas beveik pilnas, prietaisas automatiškai išjungs drėgmės surinkimo funkciją, o bako šviesa pasikeis į raudoną spalvą. Išjunkite prietaisą ir atsargiai ištraukite baką traukdami už rankenėles. Dabar gali būti nuimtas mažas dangtelis, pažymėtas „DRAIN TANK“, esantis bako viršuje. Ištuštinkite baką j, pavyzdžiui, virtuvės praustuve. Ištuštinus baką, jį galima vėl įdėti. Dabar prietaisą galima vėl įjungti.

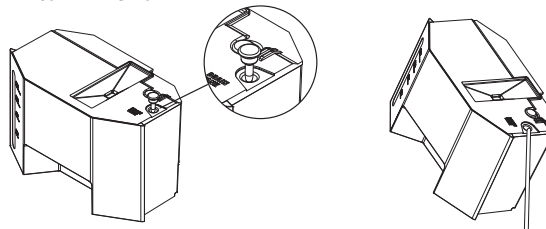

24/7 VANDENS NUTEKĖJIMAS

Šis prietaisas turi patogią 24/7 vandens nutekėjimo parinktį. Prie bako galite prijungti Ø10 mm skersmens nutekėjimo vamzdelį ir bet koks surinktas vanduo tekės per jį. Galite nukreipti kitą vamzdelio galą, pavyzdžiui, į praustuvę arba didelį kibirą. Jums nebereikės ištuštinti bako.

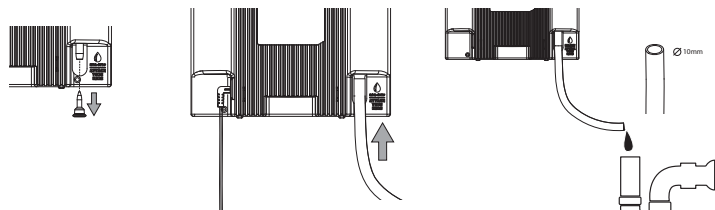

Dėmesio: kai yra primontuotas nutekėjimo vamzdelis, bako negalima išimti iš prietaiso. Prieš bandydami ištraukti baką, nuimkite nutekėjimo vamzdelį.

Dėmesio – persipildymo rizika: automatinis išjungimas neveiks, jei yra prijungtas nutekėjimo vamzdelis. Įsitinkite, kad naudojate pakankamai didelį indą (kibirą) ir reguliariai tikrinkite jį, nes po kurio laiko jis gali persipildyti.

Patarimas: neišmeskite dangtelio. Išsaugokite jį vėlesniam naudojimui.

PAPILDOMOS SAVYBĖS

Dienos/Nakties jungiklis: Talpos šviesa gali būti pritemdyta rankiniu būdu, jungiklį pastūmus į dešinę pusę. Jungiklis yra prietaiso priekyje, virš talpos.

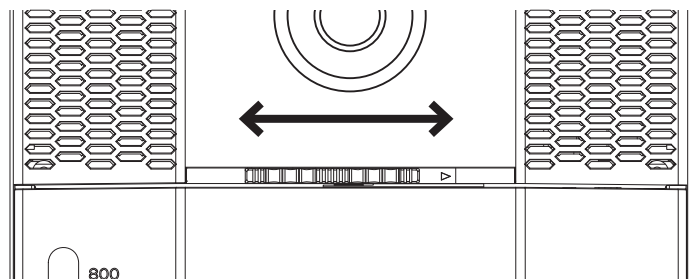

ĮRENGINIO IŠMETIMAS



Neišmeskite elektros prietaisų kaip nerūšiuotų komunalinių atliekų, pristatykite juos į specialų surinkimo punktą. Dėl informacijos apie surinkimo punktus kreipkitės į savo savivaldybę. Jei elektros prietaisai yra išmetami sąvartynuose ar šiukšlynuose, pavojingos medžiagos gali patekti į požeminį vandenį ir patekti į maisto grandinę, pakenkdamas jūsų sveikatai ir gerovei. Keičiant senus prietaisus naujais, parduotuvėms yra teisiškai įpareigotas priimti seną prietaisą, kad jį būtų galima išmesti nemokamai.

PRIETAISO VALYMAS

Jei reikia, nuvalykite prietaiso išorę lengvai sudrėkintu audiniu.

2 METŲ GARANTIJA

Innogoods BV teikia garantiją jūsų įrenginiui nuo medžiagų ir gamybos brokų 2 metus po pirminio pirkimo. Jei aptinkami medžiagų ar gamybos brokai, Innogoods BV sutaisys arba pakeis įrenginį panašiu ar geresniu produktu. Į šią garantiją nepatenka prietaiso sugadinimas dėl bet kokio aplaidumo, nelaimingo atsitikimo, valymo ir priežiūros trūkumo, kitokio naudojimo ar piktnaudžiavimo, kuris gali būti laikomas nesuderinamu su instrukcijomis. Be to, taikomos teisinės nuostatos dėl vartotojų pirkimų. Gedimo atveju rekomenduojame grąžinti gaminį kartu su originaliu pirkimo parduotuvėje, kurioje jį įsigijote, įrodymu. Kai įrenginio defektą sukelia ne medžiagų ar gamybos brokai, gali būti imamas mokestis už patikrinimo ir remonto išlaidas.

PROBLEMŲ SPRENDIMAS

Įrenginio nepavyksta įjungti. Kokia gali būti to priežastis?

- Patikrinkite, ar AC-DC adapteris yra tinkamai sujungtas.
- Patikrinkite, ar bakas tinkamai įdėtas. Išimkite jį ir įdėkite atgal.
- Įsitinkinkite, jog „ON/OFF“ jungiklis, esantis prietaiso nugaroje, yra nustatytas ant pozicijos „ON“.

Ištuštinau baką, tačiau bako šviesa vis dar raudona. Ką daryti?

- Ištraukite baką iš prietaiso. Ant cilindrinio skyriaus, esančio šalia nutekėjimo dangtelio, pastebėsite baltą plūdę. Kiekvieną kartą ištuštindami baką, išpilkite visą vandenį iš šio skyriaus.
- Patikrinkite, ar bakas tinkamai įdėtas. Išimkite jį ir įdėkite atgal.
- Plūdė gali būti įstrigusi. Išimkite baką ir stumkite cilindrą, esantį viršutinėje dešinėje bako pusėje.

Mano "Vida" (CXTV-N1000EU) per dieną surenka mažiau nei 250 ml vandens. Ar įrenginys sugedęs?

Ne, tikriausiai jam viskas gerai. Oro sausinimo įrenginio veikimas priklauso nuo vandens kiekio ore. Kuo aukštesnė oro temperatūra, tuo daugiau vandens gali būti ore (santykinė drėgmė). Esant aukštesnei temperatūrai, prietaisas turi dirbti daug sunkiau ir pašalinti daugiau drėgmės, kad sumažėtų santykinė drėgmė. Šaltesniame kambaryje yra mažiau vandens surinkimui, tad bakas užsipildys lėčiau.

Mano "Vida" (CXTV-N1000EU) dar nerodo tikėtosi rezultato. Ar įrenginys sugedęs?

- Ar jį baką surenkamas vanduo?
- Šis kompaktiškas įrenginys sukurtas palaipsniui surinkti drėgmę (maks. 250 ml per dieną). Ar praėjo pakankamai laiko? Turi praeiti pakankamai laiko, kad būtų pašalinta patalpoje jau esanti drėgmė.

Ar galiu naudoti Vida 2 (CXTV-N1000EU) nešildomoje patalpoje žiemos metu?

Dėl išmanaus dizaino su apsauga nuo apšalimo, šis įrenginys gali veikti bet kokiaje temperatūroje >0°C. Tačiau, termoelektriniai oro sausintuvai, kaip Vida 2, tampa mažiau efektyvūs, kuomet kambario temperatūra yra labai žema, nes absoliutus vandens kiekis ore taip pat būna mažesnis.

DROŠĪBA – VISPĀRĪGI

- Šī ierīce jālieto tā, kā aprakstīts tai pievienotajās lietošanas pamācībās.
- Paredzēts lietošanai tikai iekštelpās, mājās.
- Šo ierīci drīkst lietot bērni vecāki par 8 gadiem un personas ar ierobežotām fiziskām, maņu vai garīgām spējām vai bez jebkādas pieredzes un zināšanām, ja vien viņiem tiek nodrošināta uzraudzība vai sniegti norādījumi par ierīces drošu lietošanu un viņi saprot ar ierīci saistītos apdraudējumus.
- Glabājiet ierīci maziem bērniem nepieejamā vietā. Bērniem nevajadzētu spēlēt ar ierīci vai tās piederumiem. Bērni nedrīkst veikt tīrīšanu un lietotāja tehnisko apkopi, ja vien viņi nav vecāki par 8 gadiem un tiek uzraudzīti.
- Šajā ierīcē ir mazas detaļas, kas var izraisīt aizrīšanos.
- Bērni, kas jaunāki par 3 gadiem, jātur prom no ierīces, ja vien viņi netiek pastāvīgi uzraudzīti.
- **UZMANĪBU!** Plastmasas maisi un iepakojums, kas ir izmantots šīs ierīces iesaiņošanai, var būt bīstami. Lai izvairītos no nosmakšanas riska, turiet šos maisus zidaiņiem un bērniem nepieejamā vietā. Šie maisi nav rotaļlietas.
- Pirms pirmās lietošanas reizes pārlicinieties, ka no ierīces ir noņemti visi iepakojuma materiāli un reklāmas etiķetes vai uzlīmes.
- Svarīgs brīdinājums par urbšanu sienās! Pirms urbšanas pārlicinieties, ka laukumā, kurā veicat urbšanu, nav gāzes, ūdens vai elektrības vadu. Ierīci jāuzstāda kompetentai personai. Ir svarīgi ņemt vērā sienas kvalitāti, jo komplektā esošie stiprinājumi nav piemēroti visu veidu sienām. Jautājiet mazumtirgotājam par skrūvēm un dibeljiem, kas piemēroti attiecīgajai sienas konstrukcijai. Ražotājs neuzņemas nekādu atbildību par nepareizi sienā ievietotiem dibeljiem un rezultātā radītiem bojājumiem.

DROŠĪBA – DARBĪBA

- Pirms lietošanas vienmēr pārbaudiet, vai uz ierīces nav pamanāmas kādas bojājumu pazīmes. Nelietojiet, ja ierīce ir bojāta, to ir sagriezis vai caurduris kāds ass priekšmets vai ja ir redzamas skaidras nodiluma pazīmes. Bojājumu gadījumā vai ja ierīce nestrādā, sazinieties ar kvalificētu elektriķi.
- Pārlicinieties, ka jūsu elektroenerģijas padeve atbilst ierīces etiķetē norādītajam spriegumam.
- Izmantojiet tikai oriģinālo maiņstrāvas-līdzstrāvas adapteri, kas nāk komplektā ar ierīci. Nelietojiet ierīci, ja adapteris ir bojāts.
- Atvienojiet maiņstrāvas-līdzstrāvas adapteri no elektrotīkla, kad ierīci nelietojat un pirms tīrīšanas. Lai atvienotu, izvelciet adapteri no kontaktligzdas.
- Vienmēr novietojiet ierīci vertikālā stāvoklī uz sausas un līdzenas virsmas.
- Lai pasargātu no uguns, elektrošoka vai miesas bojājumiem, nemērciet vadu, adapteri vai ierīci ūdenī vai citos šķidrumsos.
- Pirms strāvas kontaktdakšas izņemšanas no kontaktligzdas pārlicinieties, ka jūsu rokas ir sausas. Nekad nevelciet strāvas kontaktdakšu no kontaktligzdas aiz tās vada.
- Lai izvairītos no traumām vai iespējama ugunsgrēka, nenesdziet ierīci, kad tā tiek lietota.
- Nepievienojiet šo ierīci ārējam taimerim vai tālvadības sistēmai.
- Lietojiet pagarinātāju piesardzīgi. Kabeļa elektriskajam spriegumam jābūt vismaz tikpat lielam kā ierīcē. Neļaujiet kabelim karāties pāri darba virsmas malai vai pieskarties karstām virsmām.
- Novietojiet ierīci prom no citiem priekšmetiem atklātā telpā ar labu gaisa plūsmu, lai nodrošinātu pietiekamu ventilāciju. Pārlicinieties, ka nekādi objekti neaizsedz ventilācijas atveres.

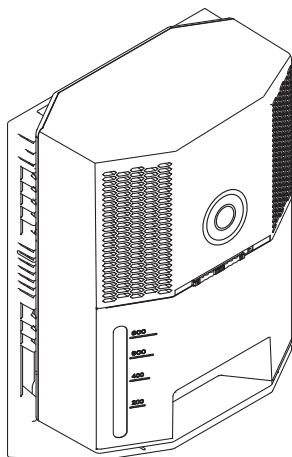

TEHNISKĀ SPECIFIKĀCIJA

MAIŅSTRĀVAS-LĪDZSTRĀVAS ADAPTERIS – NOMINĀLĀ IEEJAS JAUDA	AC 100–240V, 50/60Hz
MAIŅSTRĀVAS-LĪDZSTRĀVAS ADAPTERIS - NOMINĀLĀ IZEJAS JAUDA	DC 9V, 2A
IERĪCES ELEKTROENERĢIJAS PATĒRIŅŠ	18 W
MAKS. ABSORBCIJA / DIENĀ (32°C, RELATĪVAIS MITRUMS 90%, TURBO REŽĪMS)	250cc
MAKS. IETEICAMĀ DARBĪBAS ZONA	30m ²
TVERTNES TILPUMS	1000ml
DARBA TEMPERATŪRA	>0°C~<45°C
IERĪCES IZMĒRS	180 x 225 x 108 mm
IERĪCES IZMĒRS KOPĀ AR SIENAS STIPRINĀJUMU	180 x 275 x 110 mm

KASTES SATURS

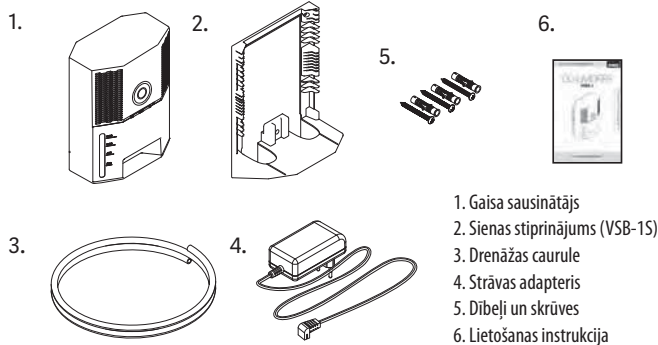

1. Gaisa sausinātājs
2. Sienas stiprinājums (VSB-1S)
3. Drenāžas caurule
4. Strāvas adapteris
5. Dibeļi un skrūves
6. Lietošanas instrukcija

NEPIECIEŠAMIE DARBARĪKI

Tikai uzstādīšanai pie sienas.

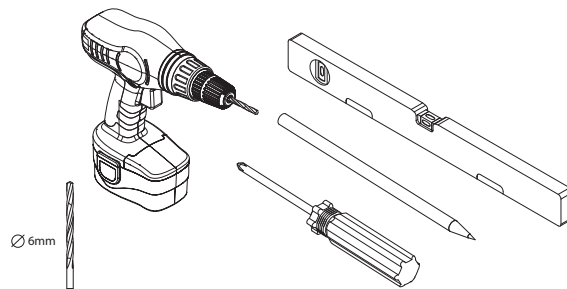

PAREDZĒTAIS LIETOJUMS

Jūsu jaunais Pingi Vida 2 gaisa sausinātājs (CXTV-N1000EU) ir piemērots mitruma samazināšanai slēgtās iekštelpās. Ierīci darbina 9V maiņstrāvas-līdzstrāvas adapteris, kas nāk komplektā kopā ar ierīci. Strāvas adapteris darbojas ar 100-240V, 50/60Hz (tikla elektrība). Nekad nemēģiniet pievienot ierīci pie citiem enerģijas avotiem. Lūdzu, vienmēr ievērojiet drošības instrukcijas, kas minētas šajā lietošanas pamācībā. Glabājiet šo lietošanas pamācību drošā vietā, lai tā būtu vienmēr pieejama. Šis produkts atbilst regulatīvajām, nacionālajām un Eiropas prasībām. Nemēģiniet veikt tehniskas izmaiņas šajā ierīcē. Mēs neuzņemamies nekādu atbildību par negadījumiem vai bojājumiem, kas radušies šo lietošanas un drošības instrukciju neievērošanas dēļ.

FUNKCIJAS UN LIETOŠANA

Pingi Vida 2 gaisa sausinātājs (CXTV-N1000EU) ir izstrādāts kā kompakts gaisa sausinātāja komplekts, kas iekštelpās uztver lieko mitrumu. Šis produkts ir ideāli piemērots nevēdinātām iekštelpām. Uztvertais mitrums tiek savākts integrētajā tvertnē.

KO SAGAITĪT

Vida 2 ir termoelektrisks gaisa sausinātājs. Šāda veida gaisa sausinātāja veiktspēja ir atkarīga no ūdens daudzuma gaisā. Jo augstāka gaisa temperatūra, jo vairāk ūdens gaiss var saturēt (relatīvais mitrums). Augstā istabas temperatūrā ierīcei ir jāstrādā daudz vairāk, un tai ir jāuztver vairāk mitruma, lai samazinātu relatīvo mitruma līmeni. Tādā gadījumā Vida 2 dienā savāks līdz 250 ml ūdens, un jums, iespējams, vajadzēs bieži iztukšot ūdens tvertni. Vēsākā telpā būs mazāk ūdens, ko uztvert, un tvertne piepildīsies lēnāk. Vai istabas temperatūra ir <math>< 10^{\circ}\text{C}</math>? Gaisā nebūs daudz mitruma, un tvertne piepildīsies lēni.

PIRMS LIETOŠANAS UZSĀKŠANAS

Pirms ierīces lietošanas uzsākšanas, lūdzu, uzmanīgi izlasiet šajā lietošanas pamācībā minētās drošības instrukcijas.

SIENAS STIPRINĀJUMA UZSTĀDĪŠANA

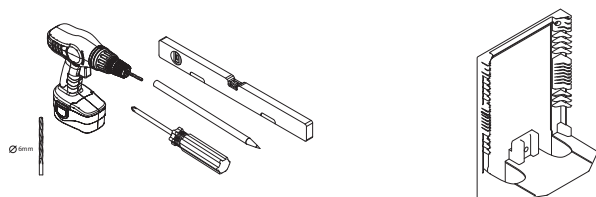

Šajā komplektā ir iekļauts sienas stiprinājums, modelis VSB-1S. Sienas stiprinājumu var izmantot pēc izvēles - ierīci var izmantot arī bez tā.

Lai izmantotu sienas stiprinājumu, tas ir droši jāuzstāda uz vertikālas virsmas, izmantojot 3 skrūves.

1. Izvēlieties vertikālu virsmu, kas nodrošina pietiekamu attālumu līdz sienas stiprinājumam un citiem objektiem.
2. **Svarīgi:** Pirms sienas stiprinājuma uzstādīšanas pārliecinieties, ka strāvas adaptera kabelis var viegli sasniegt tuvējo sienas kontaktligzdu.

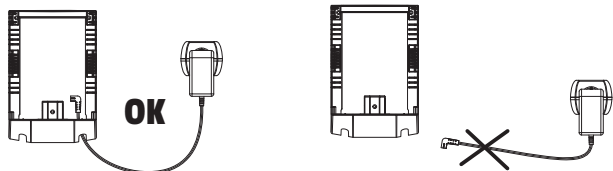

3. Pārbaudiet, vai sienas stiprinājums droši karājas vertikālā stāvoklī. Ja nepieciešams, izmantojiet līmeņrādi, lai pārliecinātos, ka tas karājas taisni. Izmantojiet skrūvgriezi, lai ieskrūvētu skrūves.

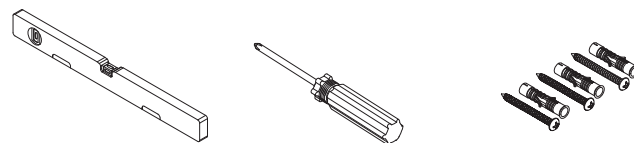

4. **Pirms ierīces novietošanas uz sienas stiprinājuma:** Pabīdiet adaptera līdzstrāvas savienotāju caur labo atveri zem sienas stiprinājuma. Pēc izvēles dariet to pašu ar drenāžas cauruli kreisajā pusē.
5. Pievienojiet līdzstrāvas savienotāju ierīcei. Pēc izvēles piestipriniet drenāžas cauruli pie ierīces. Pēc tam novietojiet ierīci uz stiprinājuma un pārliecinieties, ka tā ir kārtīgi nostiprināta.

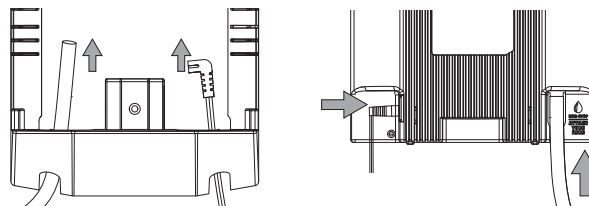

DARBĪBA

Pārliecinieties, ka IESLĒGŠANAS/IZSLĒGŠANAS slēdzis ierīces aizmugurē atrodas IESLĒGŠANAS (ON) pozīcijā.

Normāls: Normālo režīmu var aktivizēt, vienreiz pieskaroties galvenajai pogai ierīces priekšpusē. Poga pulsē zilā krāsā. Tvertnes indikators tiks aktivizēts. Tagad ierīce savāc mitrumu no apkārtējā gaisa.

Turbo: Atkārtoti pieskaroties galvenajai pogai ierīces priekšpusē, tiks aktivizēts turbo režīms. Galvenā poga nepārtraukti spīdēs zilā krāsā. Ierīce darbosies ar maksimālo ātrumu.

Nakts: Pieskaroties galvenajai pogai trešo reizi, tiks aktivizēts nakts režīms, kas samazina ventilatora ātrumu un izslēdz visas gaismas.

Tvertne pilna: Šai ierīcei ir automātiskā izslēgšanās funkcija. Kad tvertne ir gandrīz pilna, tvertnes krāsa mainīsies uz sarkanu, un ieslēgšanās pogas indikators kļūs bāls.

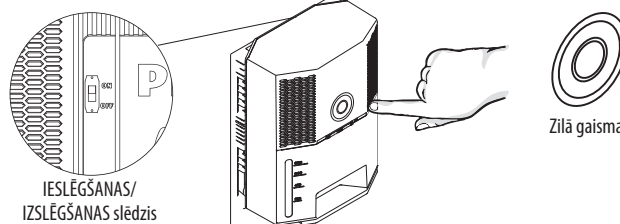

TVERTNES IZTUKŠOŠANA

Šai ierīcei ir tvertne, kuras ietilpība ir aptuveni 1000 ml. Kad tvertne ir gandrīz pilna, ierīce automātiski izslēdz savas gaisa sausināšanas funkcijas un tvertnes krāsa nomainās uz sarkanu. Izslēdziet ierīci un uzmanīgi izvelciet tvertni, pavelkot tās rokturi. Tagad var noņemt tvertnes augšpusē esošo mazo vāciņu ar uzrakstu "DRAIN TANK". Iztukšojiet tvertni, piemēram, virtuves izlietnē. Pēc tvertnes iztukšošanas to var likt atpakaļ. Pēc tam ierīci var atkal ieslēgt.

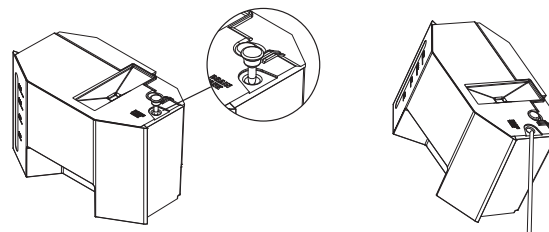

DRENĀŽAS CAURULE

Šai ierīcei ir ērta nepārtrauktas drenāžas funkcija. Tvertnei varat piestiprināt 10 mm lielu drenāžas cauruli, un viss savāktais ūdens izplūdis caur drenāžas cauruli. Caurules otru galu varat ievietot, piemēram, izlietnē vai lielā spainī. Jums vairs nevajadzēs iztukšot tvertni.

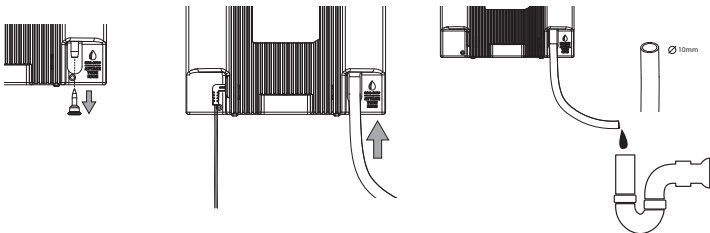

Uzmanību! Kad drenāžas caurule ir uzstādīta, tvertnei vairs nav iespējams izbīdīt no ierīces. Pirms mēģināt izbīdīt tvertni, noņemiet drenāžas cauruli.

Uzmanību – pārplūšanas risks: Pievienojot drenāžas cauruli, tiks pārtraukta automātiskās izslēgšanas funkcija. Izmantojiet pietiekami lielu trauku (spaini) un regulāri to pārbaudiet, jo ar laiku tas var pārplūst.

Padoms: Neizmetiet vāciņu. Saglabājiet to vēlākai izmantošanai.

PAPILDU FUNKCIJAS

Dienas/nakts slīdnis: Tvertnes gaismu var manuāli padarīt tumšāku, aizbīdot slīdni pa labi. Slīdnis atrodas ierīces priekšpusē, virs tvertnes.

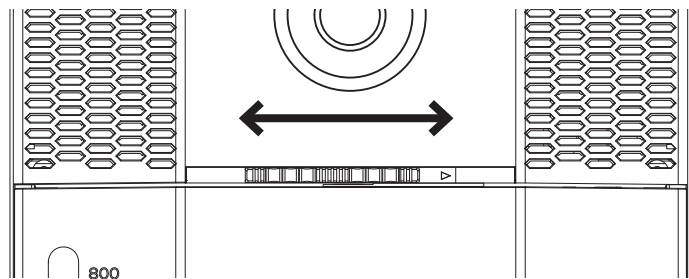

ATBRĪVOŠANĀS NO IERĪCES



Neizmetiet elektriskās ierīces kā nešķirotus sadzīves atkritumus, tā vietā izmantojiet atkritumu dalītas savākšanas telpas. Sazinieties ar vietējo pašvaldību, lai iegūtu informāciju par pieejamajām savākšanas sistēmām. Ja elektriskās ierīces tiek izmestas atkritumu poligonos vai izgāztuvēs, bīstamās vielas var noplūst gruntsūdeņos un nonākt barības ķēdē, kaitējot jūsu veselībai un labsajūtai. Nomaiņot vecās ierīces ar jaunām, mazumtirgotājam ir juridisks pienākums pieņemt jūsu veco ierīci iznīcināšanai bez maksas.

MAZGĀŠANA UN APKOPE

Ierīci var viegli notīrīt ar mīkstu drānu.

IEROBEŽOTA 2 GADU GARANTĪJA

InnoGoods BV nodrošina garantiju jūsu ierīcei pret materiālu un ražošanas kļūmēm divu gadu garumā pēc sākotnējās iegādes. Ja tiek konstatētas materiāla vai ražošanas kļūdas, InnoGoods BV saremontēs vai nomainīs ierīci ar līdzīgu vai labāk aprīkotu produktu. Šī garantija neattiecas uz ierīces bojājumiem, kas radušies jebkāda veida nolaidības, negadījuma, tīrīšanas un uzturēšanas trūkuma vai cita veida izmantošanas vai ļaunprātīgas izmantošanas dēļ, ko pamatoti var uzskatīt par pretrunā ar šajās instrukcijās aprakstītajiem norādījumiem. Turklāt tiek piemērotas tiesību normas attiecībā uz patērētāju pirkumiem. Defekta gadījumā mēs rekomendējam nogādāt preci kopā ar oriģinālo pirkuma apliecinājumu atpakaļ uz veikalu, kurā to iegādājāties. Ja ierīces defekta cēlonis ir kas cits, nevis materiāla vai ražošanas kļūda, jums, iespējams, būs jāmaksā pārbaudes un remonta izmaksas.

PROBLĒMU NOVĒRŠANA

Ierīci nevar ieslēgt. Kāds tam varētu būt iemesls?

- Pārbaudiet, vai maiņstrāvas-līdzstrāvas adapteris ir pareizi uzstādīts.
- Pārbaudiet, vai tvertne ir pareizi uzstādīta. Izbīdiet to ārā un iebīdiet atpakaļ vietā.
- Pārliedzieties, ka IESLĒGŠANAS/IZSLĒGŠANAS slēdzis ierīces aizmugurē atrodas IESLĒGŠANAS (ON) pozīcijā.

Esmu iztukšojis tvertni, bet tvertne joprojām ir sarkanā krāsā. Ko man darīt?

- Lūdzu, izvelciet tvertni no ierīces. Jūs pamanīsiet baltu pludiņu cilindriskā nodalījumā, kas atrodas blakus drenāžas vāciņam. Katru reizi, kad iztukšojat tvertni, lūdzu, izlejiet visu ūdeni no šī nodalījuma.
- Pārbaudiet, vai tvertne ir pareizi uzstādīta. Izbīdiet to ārā un iebīdiet atpakaļ vietā.
- Pludiņš var būt iestrēdzis. Izvelciet tvertni un nospiediet cilindru tvertnes augšējā labajā pusē uz leju.

Mans Vida 2 (CXTV-N1000EU) savāc mazāk nekā 250 ml ūdens dienā. Vai ierīce ir defektīva?

Nē, visdrīzāk ierīce viss ir kārtībā. Gaisa sausinātāja darbība ir atkarīga no ūdens daudzuma gaisā. Jo augstāka gaisa temperatūra, jo vairāk ūdens var saturēt (relatīvais mitrums). Pie augstākas temperatūras ierīcei ir jāstrādā daudz vairāk, un tai ir jāņem vairāk mitruma, lai samazinātu relatīvo mitruma līmeni. Vēlākā telpā vienkārti ir mazāk ūdens, ko uztvert, un tvertne piepildīsies lēnāk.

Izskatās, ka manam Vida 2 (CXTV-N1000EU) gaisa sausinātājam pagaidām nav īpaši liela efekta. Vai ierīce ir bojāta?

- Vai ūdens tiek savākts tvertnē?
- Šī kompakta ierīce tika izveidota, lai pakāpeniski absorbētu mitrumu (maks. 250 ml/dienā). Vai ir pagājis pietiekami ilgs laiks? Ir nepieciešams pietiekami daudz laika, lai noņemtu mitrumu, kas jau atrodas slēgtā telpā.

Vai es varu lietot savu Vida 2 (CXTV-N1000EU) neapsildītā telpā ziemas laikā?

Pateicoties ierīces intelligentajam dizainam ar aizsardzību pret salu, ierīce var darboties jebkurā temperatūrā >0°C. Neskatoties uz to, termoelektriskie gaisa sausinātāji kā Vida 2 kļūst ievērojami mazāk efektīvi, ja istabas temperatūra ir ļoti zema, jo absolūtais ūdens daudzums gaisā būs mazāks.

OHUTUS - ÜLDINE

- Seda seadet tuleks kasutada vastavalt sellele lisatud kasutusjuhendis kirjeldatule.
- Ainult koduseks kasutamiseks.
- Seda seadet saavad kasutada 8-aastased ja vanemad lapsed ning piiratud füüsiliste, sensorsete või vaimsete võimete või puuduvate kogemuste ja teadmistega isikud, kui neile on antud ohutu seadme kasutamise jaoks juhised või on järelevalve all ning nad mõistavad kaasnevaid ohte.
- Hoidke seadet väikelastele kättesaamatus kohas. Lapsed ei tohiks seadme ega selle lisaseadmetega mängida. Lapsed võivad seadet puhastada ja hooldada ainult siis, kui nad on vanemad kui 8-aastased ja teevad seda järelevalve all.
- See seade sisaldab väikseid osi, mis võivad põhjustada lämbumist.
- Alla 3-aastaseid lapsi tuleks hoida eemal, kui neid pidevalt ei kontrollita.
- **ETTEVAATUST** - Selle seadme pakkimiseks kasutatavad kilekotid ja pakendid võivad olla ohtlikud. Lämbumisohtu vältimiseks hoidke neid kotte imikutele ja lastele kättesaamatus kohas. Need kotid pole mänguasjad.
- Enne esimest kasutamist veenduge, et kõik pakkematerjalid ja kõik reklaamsildid või kleebised oleks seadmelt eemaldatud.
- Oluline hoiatus seinte puurimise kohta! Enne puurimist veenduge, et puurimiskohas ei oleks gaasi-, vee- ega elektriliini. Paigaldaja peab olema pädev isik. On oluline, et võtaksite arvesse seina kvaliteeti, kuna kompleksis olevad liitmikud ei sobi igat tüüpi seinte jaoks. Küsige vastava seinakonstruktsiooni jaoks sobivaid kruvisid ja pistikuid müüja käest. Tootja ei vastuta valesti seina paigaldatud tüüblite ja sellest tulenevate kahjustuste eest.

OHUTUS - KASUTAMINE

- Enne kasutamist kontrollige alati seadet ja vahelduvvoolu-adapterit märgatavate kahjustuste suhtes. Ärge kasutage neid, kui need on kahjustatud või maha kukkunud. Kahjustuste korral või kui seadmelt tekib rike, pöörduge kvalifitseeritud elektriku poole.
- Veenduge, et teie toiteallikas vastaks toiteadapteri sildil näidatud pingele.
- Kasutage ainult seadmega kaasas olnud originaalset vahelduvvoolu-toiteadapterit. Ärge kasutage seda seadet, kui adapter on kahjustatud.
- Kui te seda ei kasuta ja enne puhastamist, ühendage vahelduvvoolu-toiteadapter vooluvõrgust lahti. Pistiku eemaldamiseks tõmmake adapter pistikupesast.
- Asetage seade alati püstiasendisse kuivale ja tasasele pinnale.
- Tulekahju, elektrilöögi või kehvastustuste eest kaitsmiseks ärge katke juhet, adapterit ega seadet vette ega muudesse vedelikku.
- Enne vahelduvvoolu-adapteri eemaldamist pistikupesast veenduge, et käed oleksid kuivad. Ärge kunagi tõmmake adapterit pistikupesast juhtmest tõmmates välja.
- Vigastuste ja võimaliku tulekahju vältimiseks ärge katke seadet selle kasutamise ajal.
- Ärge ühendage seadet välise taimeri või kaugjuhtimissüsteemiga.
- Pikenduskaablit võib kasutada ettevaatusega. Kaabli elektriline väärtus peaks olema vähemalt sama kõrge kui vahelduvvoolu-adapteril. Ärge lubage kaablil töölaua serva kohal rippuda ega puudutada kuumi pindu.
- Piisava ventilatsiooni tagamiseks asetage seade hea õhuvooluga avatud ruumi teistest objektidest eemale. Veenduge, et ükski ese ei blokeeri õhutusavasid.

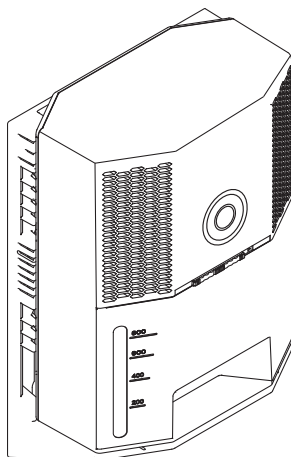

TEHNILISED KIRJELDUSED

AC-DC ADAPTER - SISENDPINGE	AC 100-240V, 50/60Hz
AC-DC ADAPTER - VÕIMSUS.....	DC 9V, 2A
SEADMETE TARBIMINE	18 W
MAX. IMENDUS PÄEVAS (32°C, RH 90%, TURBO)	250cc
MAX. SOOVITATAV KASUTUSALA SUURUS	30m ²
PAAGI MAHT	1000ml
TEMPERATUUR TÖÖTAMISEL	>0°C~<45°C
SEADME SUURUS	180 x 225 x 108 mm
SEADME SUURUS KOOS SEINAKINNITUSEGA.....	180 x 275 x 110 mm

KASTI SISU

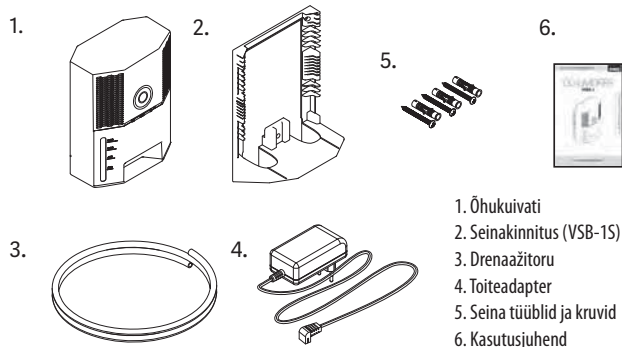

1. Õhukuivati
2. Seinakinnitus (VSB-1S)
3. Drenaazitoru
4. Toiteadapter
5. Seinä tüüblid ja kruvid
6. Kasutusjuhend

VAJALIKUD TÕÕRIISTAD

Ainult seinakinnituse paigaldamiseks.

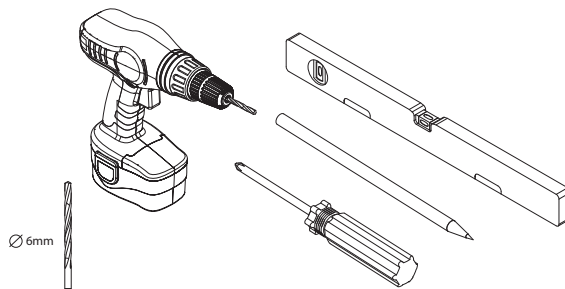

ETTENÄHTUD KASUTUSVIIS

Teie uus Pingi Vida 2 õhukuivatuskomplekt (CXTV-N1000EU) sobib suletud siseruumide kuivatamiseks. Seadme toiteallikaks on seadmega kaasasolev 9 V vahelduvvooluadapter. Toiteadapter töötab 100-240 V, 50/60Hz. Ärge kunagi proovige seadet või toiteadapterit teiste toiteallikatega ühendada. Järgige alati selle juhendi ohutusnõudeid. Hoidke seda kasutusjuhendit kindlas kohas, et see oleks kogu aeg saadaval. See toode vastab regulatiivsetele, riiklikele ja Euroopa nõuetele. Ärge kunagi proovige selles seadmes tehnilisi muudatusi teha. Me ei vastuta õnnetusjuhtumite ega kahjude eest, mis tulenevad nende kasutusjuhiste ja ohutusnõuete mittejärgimisest.

FUNKTSIOON JA KASUTAMINE

Pingi Vida 2 õhukuivatuskomplekt (CXTV-N1000EU) töötab välja kui kompaktnõu õhukuivatuskomplekt, mis imib siseruumidest liigse niiskuse. See toode sobib ideaalselt ventileerimata siseruumidesse. Püütud niiskust kogutakse integreeritud paaki.

MIDA TOOTEST OODATA

Vida 2 on termoelektriline õhukuivati. Seda tüüpi õhukuivatite töö sõltub õhus olevast veekogusest. Mida kõrgem õhutemperatuur, seda rohkem vett võib õhk sisaldada (suhteline õhuniiskus). Kõrgel toatemperatuuril peab seade palju rohkem töötama ja suhtelise õhuniiskuse taseme vähendamiseks peab see eemaldama rohkem niiskust. Seejärel kogub Vida 2 päevas kuni 250 ml vett, ja seejärel võib juhtuda, et peate veemahutit sageli tühjendama. Külmemas ruumis on niiskust õhus vähem ja paak täitub aeglasemalt. Kas teie toatemperatuur on alla 10°C? Sellisel juhul ei ole õhus palju niiskust ja paak täitub aeglaselt.

ENNE KUI ALUSTAD

Enne alustamist lugege hoolikalt selle juhendi ohutusjuhiseid.

SEINAKINNITUSE PAIGALDAMINE

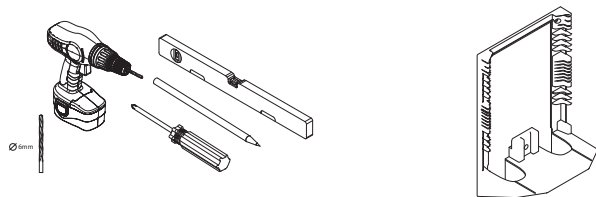

See komplekt on varustatud seinakinnitusega, mudel VSB-1S. Seinakinnituse kasutamine on valikuline - seadet saab kasutada ka ilma selleta.

Seinakinnituse kasutamiseks tuleb see 3 kruvi abil kindlalt vertikaalsele pinnale paigaldada.

1. Valige vertikaalne pind, mis tagab hea põhja seinakinnituse jaoks ja piisava kauguse muudest objektidest.
2. **Tähtis:** Enne seinakinnituse paigaldamist veenduge, et toiteadapteri kaabel jõuaks hõlpsasti lähedal asuvasse seinakontakti.

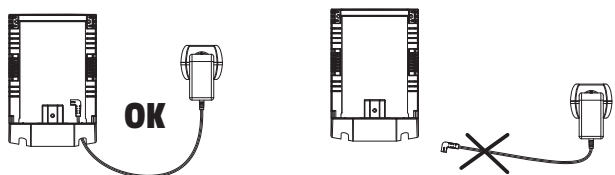

3. Kontrollige, kas seinakinnitus püsib kindlalt vertikaalasendis. Vajaduse korral kasutage loodi, et olla kindel, et see oleks sirgelt kinnitatud. Kruvide paigaldamiseks kasutage kruvikeerajat.

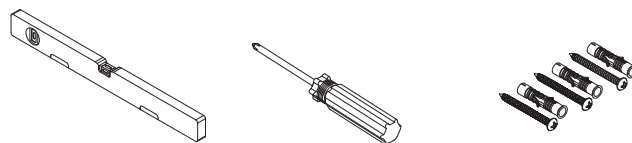

4. **Enne seadme seinakinnituse asetamist:** Lükake adapteri alalisvoolu pistik seinakinnituse all olevast parempoolsesst avausest läbi. Soovi korral tehke sama ka vasakul küljel asuva drenaazitoruga.
5. Ühendage alalisvoolu pistik seadmesse. Valikuliselt kinnitage drenaazitoru seadme külge. Pange seade nüüd kinnituse külge ja veenduge, et see oleks korralikult kinnitatud.

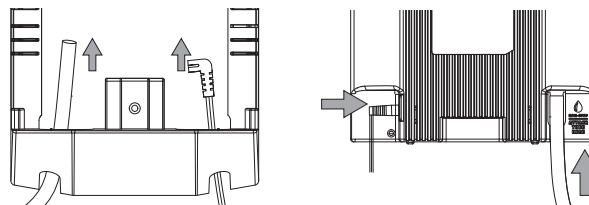

KASUTAMINE

Veenduge, et seadme tagaküljel asuv sisse- ja väljalülitid oleks asendis ON.

Tavaline: Režiimi Tavaline aktiveerimiseks puudutage üks kord seadme esikülje peal olevat nuppu. Nupp pulseerib siniselt. Paagi tuli süttib. Seade kogub nüüd ümbritsevast õhust niiskust.

Turbo: Puudutades uuest seadme esiosa peal olevat nuppu, aktiveerite režiimi Turbo. Peamine nupp on pidevalt helesinine. Seade töötab maksimaalse kiirusega.

Õõsel: Kolmandat korda peanuppu puudutades aktiveeritakse öörežiim, mis vähendab ventilaatori kiirust ja lülitab kogu valguse välja.

Paak on täis: Sellel seadmel on automaatne väljalülitusfunktsioon. Kui paak on peaaegu täis, muutub paagi tuli punaseks ja toitenupu tuli tuhmub.

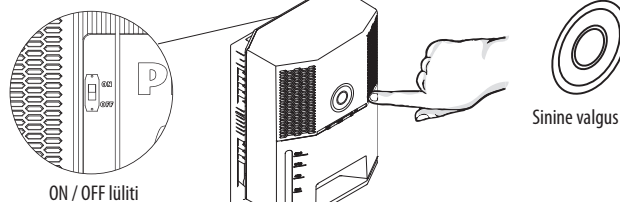

PAAGI TÛHJENDAMINE

Sellel seadmel on paagi mahutavus umbes 1000 ml. Kui paak on peaaegu täis, lülitab seade õhukuivatustoiingu automaatselt välja ja paagi märgutuli muutub punaseks. Lülitage seade välja ja libistage paak ettevaatlikult välja, tõmmates seda käepidemest. Paagi peal asuva väikese korgi, millel on märged DRAIN TANK, saab nüüd eemaldada. Tühjendage paak näiteks köögi kraanikaussi. Pärast paagi tühjendamist saab selle seadmesse sisse asetada. Nüüd saab seadme uuesti sisse lülitada.

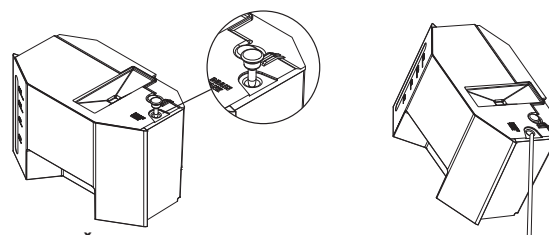

24/7 DRENAAZ

Sellel seadmel on mugav 24/7 drenaazi/äravoolu võimalus. Võite paaki kinnitada 10 mm läbimõõduga drenaazitoru ja nii voolab kogu kogutud vesi drenaazitorust välja. Toru teise otsa võite riputada näiteks kraanikaussi või suurde ämbrisse. Nii ei pea te enam paaki tühjendama.

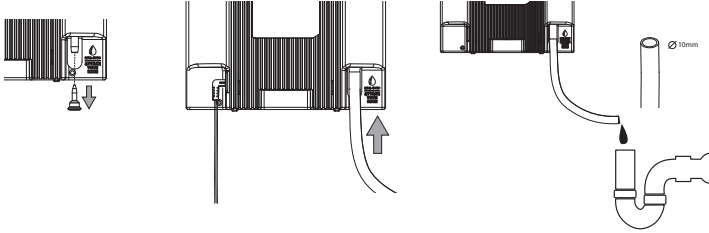

Tähelepanu: Kui dreanaažitoru on paigaldatud, ei ole enam võimalik paaki seadmest välja libistada. Enne paagi välja libistamist eemaldage dreanaažitoru.

Tähelepanu - ülevooluohut: Dreanaažitoru kinnitamisel lülitub välja automaatne väljalülitus. Kasutage piisavalt suurt mahutit (ämber) ja kontrollige seda regulaarselt, kuna see võib aja jooksul täis saada.

Näpunäide: Ärge visake korki ära. Hoidke seda aalles hilisemaks kasutamiseks.

LISAFUNKTSIOONID

Päeva/öö-liugur: Paagi valgust saab käsitsi muuta, liigutades liugurit paremale. Liugur asub seadme esiküljel, paagi kohal.

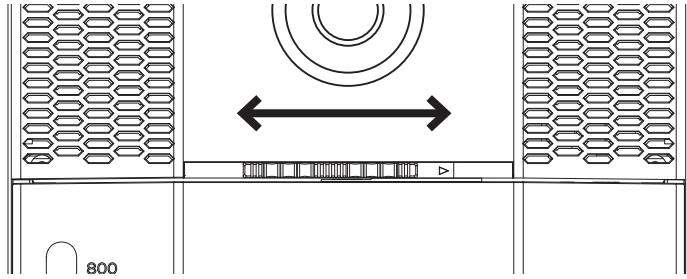

SEADME KÄITAMINE



Ärge visake elektriseadmeid sorteerimata olmejäätmetena, kasutage vastavaid kogumiskohti seadme minema viskamiseks. Saadavalolevate kogumissüsteemide kohta teabe saamiseks pöörduge kohaliku omavalitsuse poole. Elektriseadmete kõrvaldamisel tavalistesse prügilattesse võivad ohtlikud ained lekkida põhjavette ja sattuda toiduahelasse, kahjustades teie tervist ja heaolu. Vanade seadmete vahetamisel uute vastu on jaemüüja seadusega kohustatud teie vana seadme tasuta utiliseerimiseks tagasi võtma.

SEADME PUHASTAMINE

Vajaduse korral pühkige seadme välispind kergelt niisutatud lapiga.

PIIRATUD 2-AASTANE GARANTII

InnoGoods BV tagab teie seadmele 2 aastat pärast esmast ostu garantii materjali- ja tootmisvigade eest. Materjali- või tootmisvigade leidmisel parandab InnoGoods seadme või asendab selle sarnase või paremini määratletud tootega. Seadme kahjustused mis tahes vormi hooletuse, õnnetuse, puhastamise ja hooldamise puudumise või muu kasutamise või kuritarvitamise tõttu, mida võib mõistlikult pidada vastuolus käesolevas juhendis kirjeldatud juhistega, ei kuulu selle garantii alla. Lisaks kehtivad tarbijate ostude suhtes õigusnormid. Rikke korral soovime teie koos originaalse ostutõendiga tagastada poodi, kust selle ostsite. Kui seadme viga on põhjustatud muust kui materjali- või tootmisveast, võidakse teilt küsida uurimis- ja remondikulud.

VEAOTSING

Seadet ei saa sisse lülitada. Mis võib olla põhjus?

- Kontrollige, kas vahelduvvoolu-adaptori on õigesti paigaldatud.
- Kontrollige, kas paak on õigesti paigaldatud. Tõmmake see välja ja lükake see tagasi sisse.
- Veenduge, et seadme tagaküljel asuv sisse- ja väljalülitite oleks asendis ON.

Olen paagi tühjendanud, kuid paagi tuli on endiselt punane. Mida teha?

- Palun tõmmake paak seadmest välja. Dreanaažikorgi kõrval asuvas silindrikujulises osas märkate valget ujukit. Iga kord, kui paaki tühjendate, valage välja kogu vesi.
- Kontrollige, kas paak on õigesti paigaldatud. Tõmmake see välja ja lükake tagasi.
- Ujuk võib olla kinni jäänud. Libistage paak välja ja suruge paagi paremal üleval küljel olev silinder alla.

Minu Vida 2 (CXTV-N1000EU) kogub päevas vähem kui 250 ml vett. Kas see on defektne?

Ei, see on tõenäoliselt hea. Õhukuivati töö sõltub õhus olevast veekogusest. Mida kõrgem õhutemperatuur, seda rohkem võib õhk sisaldada vett (suhteline õhuniiskus). Kõrgemal temperatuuril peab seade palju rohkem tööd tegema ja suhtelise õhutaseme vähendamiseks peab see eemaldama rohkem niiskust. Külmemas ruumis on lihtsalt vähem niiskust ja paak täitub aeglasemalt.

Minu Vida 2 (CXTV-N1000EU) ei tundu erilist mõju avaldavast. Kas see on katki?

- Kas paaki kogutakse vett?
- See kompaktne seade on loodud niiskuse järkjärguliseks imamiseks (maksimaalselt 250 ml päevas). Kas on juba piisavalt aega möödunud? Suletud ruumis juba oleva niiskuse eemaldamiseks peab andma piisavalt aega.

Kas ma saan oma Vida 2 (CXTV-N1000EU) kasutada talvel soojendamata ruumis?

Tänu intelligentsele külmakindlale disainile saab seade töötada mis tahes temperatuuril >0°C. Kuid termoelektrilised õhukuivatid, nagu Vida 2, muutuvad märkimisväärselt vähem efektiivseks, kui toatemperatuur on väga madal, kuna absoluutne vee kogus õhus on väiksem.

SIKKERHED – GENERELT

- Dette apparat skal bruges som beskrevet i den medfølgende brugervejledning.
- Kun til indendørs hjemmebrug.
- Dette apparat kan betjenes af børn på 8 år og opefter, og personer med reducerede fysiske, sensoriske eller mentale evner eller mangel på erfaring eller viden, hvis de er under opsyn eller instrueres om sikker brug af apparatet og forstår de medfølgende risici.
- Placer apparatet utilgængeligt for mindre børn. Børn må ikke lege med apparatet eller tilbehøret til det. Apparatet må ikke rengøres eller vedligeholdes af børn, men mindre de er over 8 år og under opsyn.
- Dette apparat indeholder små dele, der kan forårsage kvælning.
- Apparatet skal holdes uden for rækkevidde af børn på under 3 år, med mindre de er under konstant opsyn.
- **FORSIGTIG** – Plastikposer og emballage, der bruges til at indpakke dette apparat kan være farlige. For at undgå risiko for kvælning, skal disse poser opbevares utilgængeligt for spædbørn og børn. Disse poser er ikke legetøj.
- Sørg for at al emballage og eventuelle reklame klistermærker eller mærkater fjernes fra apparatet før første brug.
- Vigtig advarselshenvisning ved boring i vægge! Kontrollér inden boringen at der ikke befinder sig gas-, vand eller strømledninger på boretstedet. Lad montagen kun udføres af fagkyndige personer. Vær absolut opmærksom på væggenes beskaffenhed, da det vedlagte fastgørelsesmateriale ikke egner sig til alle vægarter. Få oplysning hos forhandleren omkring de egnede skruer og dyvler til den enkelte vægbeskaffenhed. For 32 DK en uhensigtsmæssig væg-rawplug-forbindelse og skader som er opstået derigennem overtager producenten ikke nogen hæftelse.

SIKKERHED – BETJENING

- Undersøg altid apparatet og AC-DC strømadapteren for synlige tegn på skader før brugen. Brug det ikke, hvis det er beskadiget eller har været tabt. I tilfælde af skader, eller hvis apparatet bliver defekt, skal man kontakte en autoriseret elektriker.
- Sørg for, at elforsyningen matcher den spænding, der er angivet på strømadapter mærket.
- Brug kun den oprindelige AC-DC strømadapter, der fulgte med dette apparat. Brug ikke dette apparat, hvis adapteren er beskadiget.
- Træk AC-DC strømadapteren ud af stikket, når den ikke er i brug eller før rengøring. Stikket trækkes ud af stikkontakten til elnettet.
- Placer apparatet lige op og ned på et tørt og plant underlag.
- For at beskytte mod brand, elektrisk stød eller personskade, må ledningen, adapteren eller apparatet ikke komme under vand eller andre væsker.
- Sørg altid for at have tørre hænder, før du trækker AC-DC strømadapteren ud af stikkontakten. Træk aldrig adapteren ud af stikkontakten ved at trække i ledningen.
- For at undgå personskader eller eventuel brand, må apparatet ikke tildækkes under brugen.
- Slut ikke dette apparat til en ekstern timer eller et fjernbetjeningsystem.
- Man kan bruge en forlængerledning med forsigtighed. Den elektriske nominelle grænse for ledningen skal være mindst lige så høj som for AC-DC strømadapteren. Lad ikke ledningen hænge ud over kanten på arbejdsbordet eller berøre eventuelle varme overflader.
- Placer apparatet væk fra andre genstande i åbne omgivelser med god udluftning for at sikre tilstrækkelig ventilation. Sørg for, at der ikke er noget, der blokerer luft aftrækket.

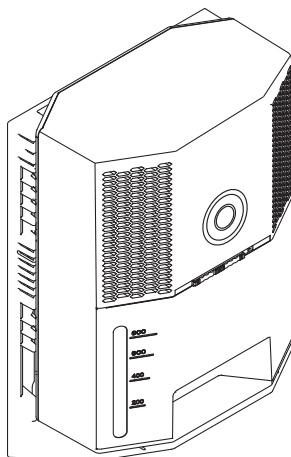

TEKNISKE SPECIFIKATIONER FOR CXTV-N1000EU

AC-DC ADAPTER - NOMINELT INPUT	AC 100–240V, 50/60Hz
AC-DC ADAPTER - NOMINELT OUTPUT	DC 9V, 2A
APPARATETS STRØMFORBRUG	18 W
MAKS. OPTAGNING / DAG (32°C, RH 90%, TURBO MODUS)	250cc
MAKS. ANBEFALET ANVENDELSESOMRÅDE.....	30M2
TANK VOLUMEN	1000ml
DRIFTSTEMPERATUR	0°C–45°C
APPARATETS STØRRELSE.....	180 x 225 x 108 mm
APPARATETS STØRRELSE M/VÆGBESLAG.....	180 x 275 x 110 mm

INDHOLD

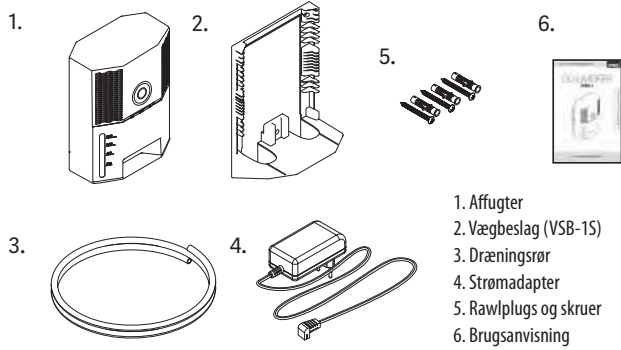

NØDVENDIGT VÆRKTØJ

Kun til installation af vægbeslag.

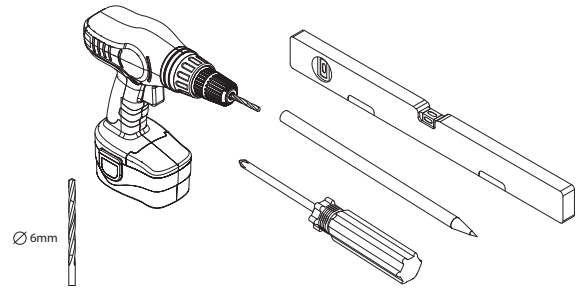

TILTÆNKT BRUG

Dit nye Pingi Vida Affugter sæt (CXTV-N1000EU) er egnet til affugtning af lukkede indendørs områder. Apparatet drives af den 9V AC-DC adapter, der leveres med apparatet. Strømadapteren kører på 100-240V, 50/60Hz (elnet). Forsøg aldrig at tilslutte apparatet eller strømadapteren til andre strømkilder. Sørg for altid at følge sikkerhedsanvisningerne i denne vejledning. Opbevar denne brugervejledning et sikkert sted, så den altid er tilgængelig. Dette produkt opfylder lovmæssige, nationale og europæiske krav. Forsøg aldrig at foretage tekniske ændringer på dette apparat. Vi fraskriver os alt ansvar for ulykker eller skader som følge af manglende overholdelse af disse brugs- og sikkerhedsanvisninger.

FUNKTION OG ANVENDELSE

Pingi Vida 2 affugtningsapparatet (CXTV-N1000EU) er udviklet som en kompakt affugter, der optager ekstra fugt fra indendørs rum. Dette produkt er ideelt til brug i uventilerede indendørs rum. Den optagne fugt samles i den indbyggede beholder.

HVAD DU KAN FORVENTE

Vida 2 er en termoelektrisk affugter. Effektiviteten af denne type affugtningsapparat afhænger af den mængde vand, der er i luften. Jo højere lufttemperatur, desto mere vand kan luften indeholde (relativ luftfugtighed). Ved høje stuetemperaturer skal apparatet arbejde meget hårdere, og det skal fjerne mere vand for at reducere den relative luftfugtighed. Således vil Vida 2 optage op til 250ml vand om dagen, og det kan blive nødvendigt at tømme vandbeholderen ofte. I et koldere rum vil der være mindre vand, der skal optages, så beholderen fyldes langsommere. Er stuetemperaturen <math>< 10^{\circ}\text{C}</math>? Så er der ikke meget fugt i luften, og beholderen vil fyldes meget langsomt.

FØR MAN GÅR I GANG

Læs omhyggeligt sikkerhedsanvisningerne på forsiden af denne vejledning, inden man går i gang.

INSTALLATION PÅ VÆGGEN

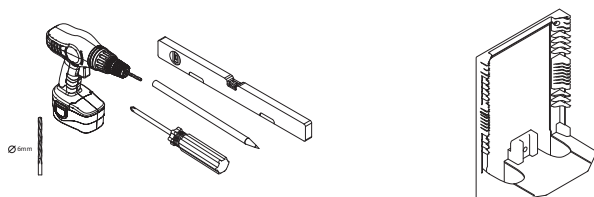

Dette sæt leveres med et medfølgende vægbeslag, model VSB-15. Brug af vægbeslaget er valgfrit – Dette apparat kan også bruges uden.

For at bruge vægbeslaget skal det installeres sikkert på en lodret overflade med 3 skruer.

- Vælg en lodret overflade med tilstrækkelig plads til vægbeslaget og andre genstande.
- Vigtigt:** Sørg for, at strømadapter kablet nemt kan nå en stikkontakt, før man installerer vægbeslaget.

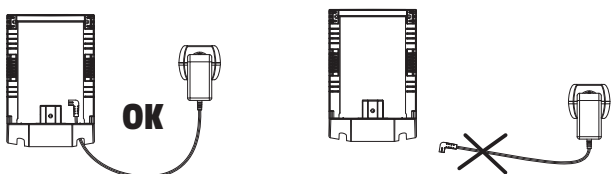

- Tjek om vægbeslaget sidder godt fast i lodret stilling. Brug om nødvendigt et vaterpas til at sikre, at det hænger lige. Brug en skruetrækker til skrueerne.

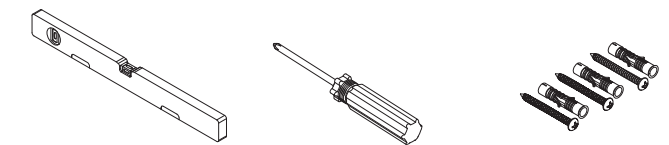

- Før apparatet monteres på vægbeslaget:** Prop DC-stikket gennem den højre åbning under vægbeslaget. Gør eventuelt det samme med drænrøret på venstre side.

- Forbind DC-stikket med apparatet. Forbind eventuelt drænrøret med apparatet. Placer derefter apparatet på beslaget og sørg for, at det sættes godt fast.

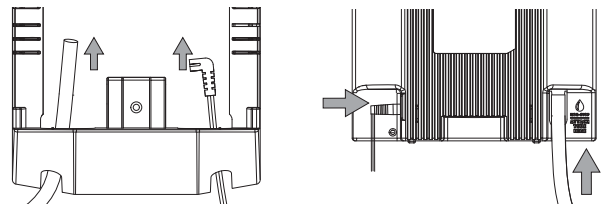

BETJENING

Sørg for at **AFBRYDER** knappen bag på apparatet er indstillet til "ON" (tændt).

Normal: Du kan aktivere Normalt modus ved at røre én gang ved den primære kontrolknop forrest på apparatet. Knappen vil blinke blåt. Beholderlyset aktiveres. Apparatet optager nu fugt fra den omgivende luft.

Turbo: Hvis du rører ved den primære knap forrest på apparatet igen, aktiveres Turbo modus. Kontrolknappen vil lyse uafbrudt med en lys blå farve. Apparatet vil køre med maksimal hastighed.

Nat: Hvis du rører ved kontrolknappen en tredje gang, vil det aktivere Nat modus, hvilket reducerer ventilatorens hastighed og slukker for alle lys.

Fuld beholder: Dette apparat har en automatisk slukkefunktion. Når beholderen er næsten fuld, skifter beholderlyset farve til rød og lyset på afbryderknappen dæmpes.

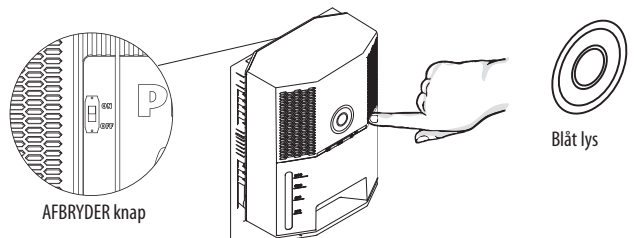

TØMNING AF TANKEN

Dette apparat har en tank med en kapacitet på cirka 1000 ml. Når tanken er ved at være fuld, vil apparatet automatisk slukke for affugtningsfunktionen, og lyset på tanken vil skifte farve til rød. Sluk for apparatet og træk forsigtigt tanken ud ved at trække i håndtaget. Den lille hætte, hvor der står "DRÆN TANK", der sidder oven på tanken, kan nu tages af. Tøm tanken i fx en køkkenvask. Efter dræning af tanken, kan den sættes på plads igen. Man kan nu tænde for apparatet igen.

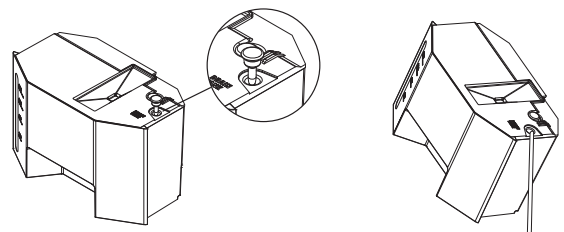

DRÆNING 24/7

Dette apparat leveres med en praktisk drænings mulighed, der kan bruges 24/7. Man kan slutte et drænrør på Ø10mm til tanken, så alt det opsamlede vand vil flyde ud via drænrøret. Du kan lade den anden ende af røret hænge ned i en vask eller stor spand. Man vil ikke længere skulle tømme tanken.

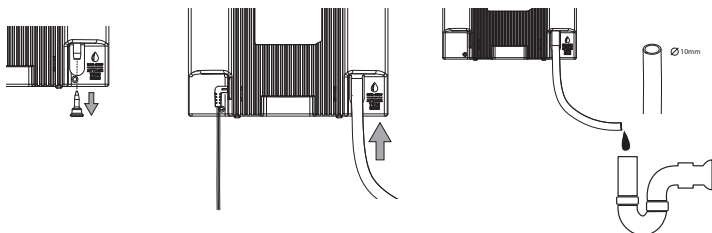

OBS: Når drænrøret er installeret, er det ikke længere muligt at tage tanken ud af apparatet. Fjern drænrøret, før du forsøger at tage tanken ud.

Bemærk – risiko for overfyldning: Man omgår automatisk afbrydelse ved tilslutning af drænrøret. Sørg for at bruge en stor beholder (spand), og tjek den regelmæssigt, da den kan ende med at flyde over.

Tip: Smid ikke hættten væk. Gem den til senere brug.

YDERLIGERE FUNKTIONER

Dag/Nat-sliden: Beholderlyset kan dæmpes manuelt ved at skyde sliden til højre. Sliden sidder på forsiden af apparatet over beholderen.

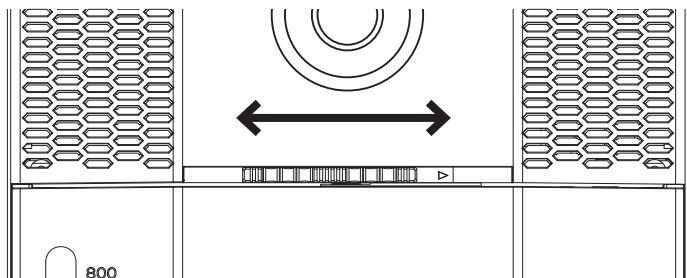

BORTSKAFNING AF APPARAT

Elektriske apparater må ikke bortskaffes som usorteret husholdningsaffald. Benyt særlige indsamlingsfaciliteter. Kontakt dine lokale myndigheder vedr. information om de indsamlingssystemer, der er til rådighed. Hvis elektriske apparater bortskaffes på lossepladser eller lignende, kan der sive farlige stoffer ned i grundvandet, som dermed kan komme ind i fødevarekæden og skade dit helbred og velvære. Ved udskiftning af gamle apparater med nye er forhandleren forpligtet i henhold til loven til at tage dit gamle apparat retur og bortskaffe det gratis.

RENGØRING

Tør om nødvendigt apparatets yderside af med en let fugtig klud.

BEGRÆNSET 2 ÅRS GARANTI

Innogoods BV garanterer dit apparater mod materiale- og fabriktionsfejl i 2 år efter første købsdato. Innogoods BV vil reparere eller udskifte enheden med et lignende eller bedre produkt. Skader på enheden på grund af nogen som helst uagtsomhed, uheld, manglende rengøring eller vedligeholdelse eller anden brug eller misbrug, der med rimelighed kan anses for at være i modstrid med anvisninger beskrevet i denne brugsanvisning, er ikke dækket af denne garanti. Derudover gør lovbestemmelser vedrørende forbrugerkøb sig gældende. I tilfælde af en defekt, der ikke er en materiale- eller fabriktionsfejl, anbefaler vi dig, at returnere produktet sammen med det originale købsbevis til butikken, hvor du har købt det. Du kan blive opkrævet for omkostninger til eftersyn og reparation.

FEJLFINDING

Apparatet kan ikke tændes. Hvad kan årsagen være?

- Tjek, om AC-DC adapteren er installeret korrekt.
- Tjek, om tanken er installeret korrekt. Træk den ud og skub den ind igen.
- Sørg for at AFBRYDER knappen bag på apparatet er indstillet til 'ON' (tændt).

Jeg har tømt tanken, men lyset på tanken er stadigvæk rødt. Hvad skal jeg gøre?

- Træk tanken ud af apparatet. Du vil se en hvid flyder i et cylinderformet kammer ved siden af dræningshætten. Hæld alt vandet ud af dette kammer, hver gang du tømmer tanken.
- Tjek om tanken er installeret korrekt. Træk den ud og skub den ind igen.
- Flyderen kan sidde fast. Træk tanken ud og tryk ned på cylinderen øverst til højre på tanken.

My Vida (CXTV-N1000EU) opsamler under 250 ml vand om dagen. Er den defekt?

Nej, det er sandsynligvis fint. Hvor meget vand, der opsamles, afhænger af mængden af vand i luften. Jo højere lufttemperaturen er, desto mere vand kan luften indeholde (relativ luftfugtighed). Ved højere temperaturer skal apparatet arbejde hårdere, og det skal fjerne mere fugt for at reducere den relative luftfugtighed. I et koldere rum er der mindre vand at opsamle, og tanken vil blive opfyldt langsommere.

Min Vida (CXTV-N1000EU) virker foreløbig ikke som om, den har stor effekt. Er den i stykker?

- Indsamles der vand i tanken?
- Dette kompakte apparat er designet til at absorbere fugt (op til 250 ml om dagen). Er der gået tid nok? Der skal gå tid nok til at fjerne den fugt, der allerede er tilstede i det lukkede rum.

Kan jeg bruge min Vida 2 (CXTV-N1000EU) i et uopvarmet rum om vinteren?

Takket være apparatets intelligente design, har det frostbeskyttelse, og det kan fungere ved hvilken som helst temperatur >0°C. Dog bliver termoelektriske affugtere som Vida 2 betydeligt mindre effektive, når stuetemperaturen er meget lave, da luftens absolutte vandindhold vil være mindre.

SIKKERHET – GENERELT

- Maskinen skal bli brukt som beskrevet i bruksanvisningen, til det formål den er tiltenkt.
- Kun tiltenkt innendørs, privat bruk.
- Maskinen kan bli brukt av barn som er åtte (8) år eller eldre, samt personer med redusert fysisk, sensorisk eller mental kapasitet eller mangel på erfaring og kunnskap, dersom de har fått instruksjon i trygg bruk av maskinen og forstår farene bruk kan innebære.
- Hold maskinen unna små barn. Barn må ikke leke med maskinen eller tilbehøret dens. Rengjøring og vedlikehold må ikke bli utført av barn med mindre de er over åtte år og under oppsyn.
- Maskinen inneholder små deler som kan utgjøre fare for kvelning.
- Barn yngre enn tre (3) år skal bli holdt unna maskinen, med mindre de er under kontinuerlig oppsyn.
- **ADVARSEL** – Plasten og plastpostene som er brukt til å pakke inn denne maskinen kan være farlig. For å unngå kvelningsfare, hold plasten unna babyer og barn. Plasten er ikke en leke.
- Sikre at alt innpakkingsmateriale og alle etiketter og klistremerker blir fjernet fra maskinen før bruk.
- Viktig advarsel om å drille i vegger! Før drilling må du sikre at det ikke finnes ledninger for gass, vann eller strøm i området hvor du skal drille. Må bli brukt av en kompetent person. Det er essensielt at du merker deg veggens kvalitet, siden de inkluderte festene ikke er passende for alle typer vegg. Spør selgeren om skruer og veggplugg som er passende for den aktuelle veggen. Produsenten tar ikke på seg noe ansvar for plugg som bli installert feil eller skade som kan oppstå som resultat av dette.

SIKKERHET – BRUK

- Inspisér alltid maskinen og AC-DC-strømadapteret etter synlige tegn på skade. Ikke bruk dem dersom de er skadet eller har falt i bakken. Ved skade, eller hvis maskinen utvikler en feil, kontakt en kvalifisert elektriker.
- Sikre at strømtilførselen din er i tråd med voltnivået vist på strømadapterets etikett.
- Bruk kun det originale AC-DC-strømadapteret som fulgte med maskinen. Ikke bruk maskinen dersom adapteret er ødelagt.
- Fjern AC-DC-strømadapteret fra hovedstrømuttaket når maskinen ikke er i bruk, eller under rengjøring. For å fjerne strømadapteret fra hovedstrømuttaket, trekk adapteret ut av strømutløpet.
- Plassér alltid maskinen i stående stilling, på en tør og vannrett overflate.
- For å beskytte mot brann, elektrisk sjokk eller skade på person, dypp aldri ledningen, adapteret eller maskinen i vann eller væske.
- Ikke koble maskinen til en ekstern timer eller et fjernstyringssystem.
- En skjøteledning kan bli brukt med forsiktighet. Den elektriske rangeringen på ledningen må være minst like høy som den på AC-DC-strømadapteret. Ikke la kabelen henge over kanten på en arbeidsflate eller være i nærheten av varme overflater.
- Plassér maskinen unna andre gjenstander, i et åpent rom med god luftgjennomstrømning, for å legge til rette for tilstrekkelig ventilasjon. Sikre at ingen gjenstander blokkerer luftventilene i rommet.

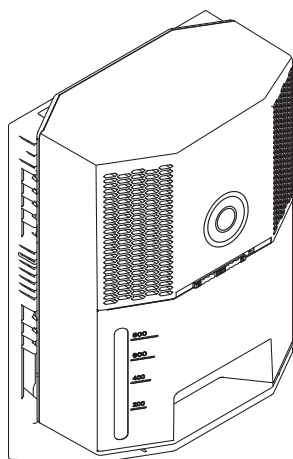

TEKNISKE SPESIFIKASJONER

AD-DC-ADAPTER – RANSJERT INPUT	AC 100–240V, 50/60Hz
AD-DC-ADAPTER – RANSJERT INPUT	DC 9V, 2A
MASKINENS STRØMFORBRUK.....	18 W
MAKS. ABSORBSJON/DAG (32°C, RH 90%,TURBO MODUS).....	250cc
MAKS. ANBEFALT BRUKSOMRÅDE	30m ²
TANKVOLUM.....	1000ml
DRIFTSTEMPERATUR.....	0°C–45°C
MASKINENS STØRRELSE.....	180 x 225 x 108 mm
MASKINENS STØRRELSE MED VEGGFESTE	180 x 275 x 110 mm

NO VIDA CXTV-N1000EU - DEHUMIDIFIER SET

ESKENS INNHOLD

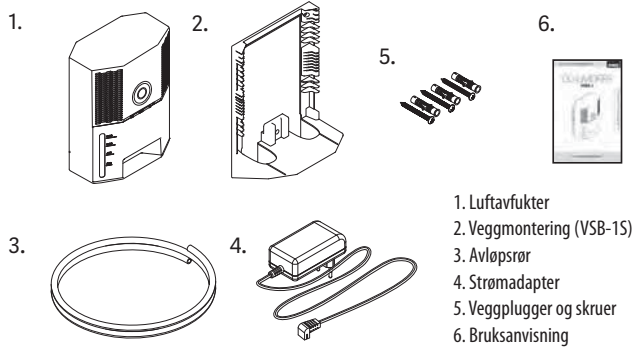

NØDVENDIG VERKTØY

Kun nødvendig for veggmontering.

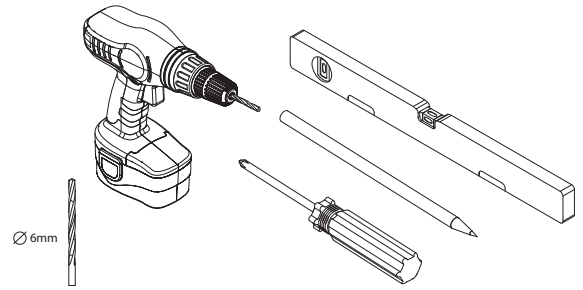

TILTENKT BRUKT

Ditt nye Pingi Vida luftavfuktersett (CXTV-N1000EU) er tiltenkt brukt til avfukking av avlukkede innendørsrom. Maskinen får strøm gjennom 9V AC-DC-adapteret som følger med. Strømadapteret bruker 100-240V, 50/60Hz (hovedstrøm). Prøv aldri å koble maskinen eller strømadapteret til andre strømkilder. Følg alltid sikkerhetsinstruksjonene i denne bruksanvisningen på et trygt sted, slik at den er tilgjengelig til enhver tid. Dette produktet er i tråd med nasjonale og europeiske regler og krav. Prøv aldri å gjøre tekniske endringer ved maskinen. Vi er ikke ansvarlige for ulykker eller skader som oppstår som følge av manglende evne til å følge bruksanvisningen og sikkerhetsinstruksjonene.

FUNKSJON OG ANVENDELSE

Pingi Vida 2 avfukter (CXTV-N1000EU) er utviklet for å være en kompakt avfukter som samler overflødig fuktighet i innendørsrom. Produktet er ideelt for uventilerte innendørsrom. Oppfanget fuktighet samles i den integrerte vanntanken.

HVA KAN DU FORVENTE

Vida 2 er en termoelektrisk avfukter. Ytelsen til denne typen avfukter avhenger av hvor mye vann det er i luften. Jo høyere temperatur, desto mer vann kan det være i luften (relativ luftfuktighet). Ved høyere temperaturer må altså apparatet jobbe hardere og fjerne mer fuktighet fra luften for å redusere det relative fuktighetsnivået. Vida 2 kan samle opp til 250ml vann per dag og det kan være nødvendig å tømme vanntanken ofte. I et kaldere rom vil det være mindre vann å samle opp, og da vil også tanken fylles opp saktere. Er romtemperaturen under 10°C? Det vil ikke være mye fuktighet i luften, og tanken fylles opp veldig sakte.

FØR DU STARTER

Vennligst les sikkerhetsinstruksjonene på forsiden av denne bruksanvisningen før du starter.

INSTALLASJON MED VEGGMONTERING

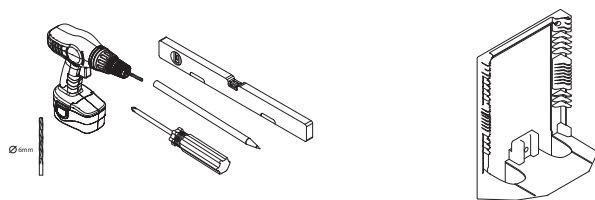

Dette settet kommer med medfølgende feste til veggmontering, modell VSB-15. Å bruke festet er valgfritt – maskinen kan også bli brukt uten. For at veggmontering skal være trygg, må festet være riktig installert på en vertikal overflate ved bruk av tre (3) skruer.

1. Velg en vertikal overflate som gir tilstrekkelig avstand mellom festet og andre gjenstander.
2. **Viktig:** Sikre at strømadapteret enkelt kan nå et strømtakk i nærheten før du starter montering.

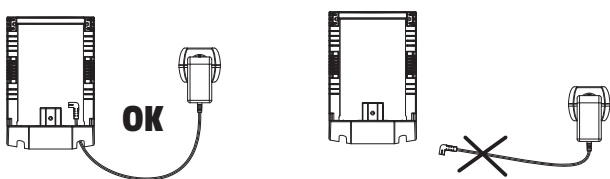

3. Sjekk at veggfestet henger trygt i en vertikal stilling. Bruk et vater om nødvendig, for å sikre at festet henger rett. Bruk et skrujern til å feste skruene.

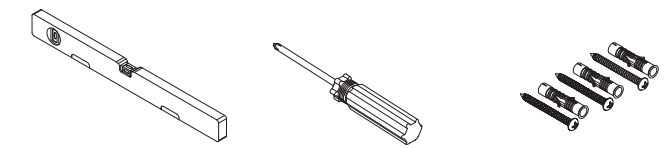

4. **Før du setter maskinen i veggfestet:** Dytt DC-koblingen til adapteret gjennom den riktige åpningen på undersiden av veggfestet. Om ønskelig kan du også gjøre det samme med avløpsrøret på den venstre siden.
5. Plugg DC-koblingen inn i maskinen. Fest eventuelt avløpsrøret til maskinen. Plasser så maskinen i veggfestet og sikre at den er trygt montert.

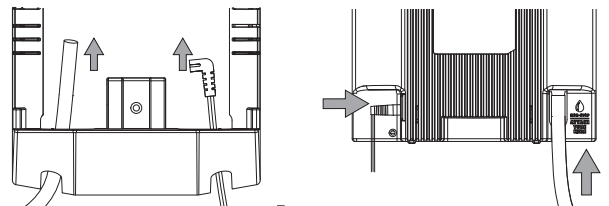

BRUK

Sørg for at PÅ/AV-bryteren på baksiden av apparatet er satt til PÅ.

Standardinnstilling: Du skrur på maskinen ved å trykke inn på-knappen på forsiden av apparatet. En blå lys vil blinke på knappen. Apparatet samler nå fuktighet fra den omgivende luften.
Turbo: For å aktivere turbo modus/turbo innstilling, trykk inn på-knappen en gang til. Knappen vil lyse blått. Apparatet fungerer nå med maksimal hastighet.
Natt: Hvis du trykker inn på-knappen en tredje gang, aktiveres natt modus/nattinnstilling. Dette senker viftehastigheten og skrur av lyset på apparatet.
Full tank: Denne maskinen har en funksjon som gjør at den skrur seg av automatisk. Når tanken er nesten full vil den lyse rødt og lyset i på-knappen vil bli dimmet.

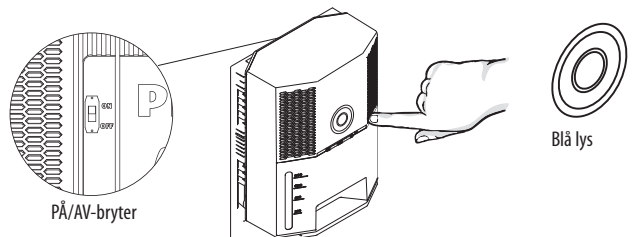

TØMME TANKEN

Denne maskinen har en tank med en kapasitet på omtrent 1000 ml. Når tanken er nesten full vil maskinen automatisk skru av den avfuktende effekten, og tanklyset vil endre farge til rødt. Skru av maskinen og ta tanken forsiktig ut ved å dra i håndtaket dens. Nå kan det lille lokket på toppen av tanken med teksten "DRAIN TANK" ["TØM TANK"] bli fjernet. Tøm tanken i for eksempel en kjøkkenvask. Etter at tanken er tømt kan den bli satt tilbake på plass. Nå kan maskinen bli skrudd på igjen.

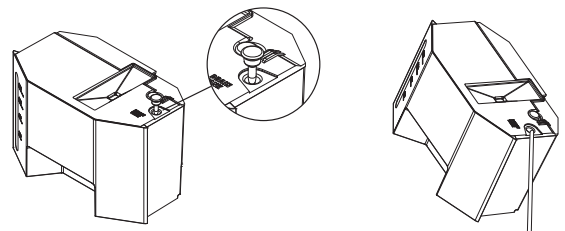

TØMMING HELE DØGNET

Denne maskinen kommer med et praktisk alternativ som tillater tømming hele døgnet. Du kan feste et 10 mm avløpsrør til tanken, så vil all innsamlet fuktighet flyte ut gjennom røret. Du kan henge den andre enden av røret i for eksempel en vask eller en stor bøtte. Da trenger du ikke lenger å tømme tanken.

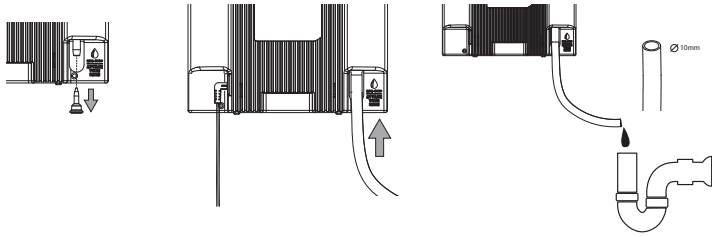

Viktig: Når avløpsrøret er montert er det ikke lenger mulig å ta tanken ut av maskinen. Fjern røret før du prøver å ta ut tanken.

Viktig – overrennelsefare: At maskinen skrur seg av automatisk fungerer ikke når du fester avløpsrøret. Sikre at du bruker en tilstrekkelig stor beholder (bøtte), og sjekk den jevnlig, da den med tiden kan renne over.

Tips: Ikke kast lokket. Ta vare på det til senere bruk.

EKSTRAFUNKSJONER

Dag/natt-skyvebryter: Tankens lys kan bli justert manuelt ved å skyve dag/natt-bryteren til høyre. Bryteren finner du på forsiden av apparatet, over tanken.

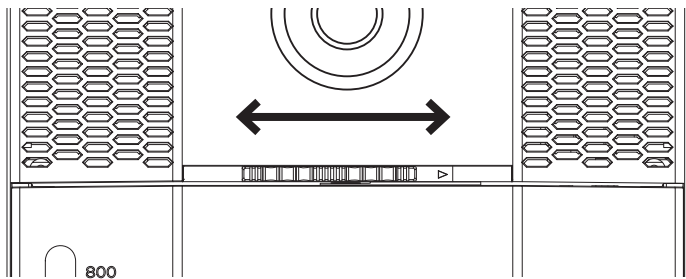

KVITTE SEG MED MASKINEN



Ikke kast elektrisk utstyr sammen med usortert husholdningsavfall. Benytt deg av separate innsamlingspunkter. Kontakt lokale myndigheter for informasjon om tilgjengelige innsamlingspunkter. Om elektrisk avfall havner i landfyllinger eller på søppelplasser, kan farlige stoffer lekke ned i grunnvannet og havne i næringskjeden, hvilket kan skade helsen din. Når du erstatter gammelt elektrisk utstyr med noe nytt, er forhandleren lovpålagt å ta imot ditt gamle elektriske utstyr uten ekstra kostnad.

RENGJØRING AV MASKINEN

Om nødvendig, tørk av maskinens utside med en lett fuktet klut.

BEGRENSET TO ÅRS GARANTI

InnoGoods BV garanterer at dette produktet skal være fritt for material- eller fabrikkfeil i to år fra kjøpsdato. Om material- eller fabrikkfeil skulle oppstå, vil InnoGoods BV reparere eller erstatte enheten med et tilsvarende eller bedre produkt. Skade på maskinen som oppstår som resultat av uaktsomhet, ulykker, manglende rengjøring og vedlikehold, eller annet bruk eller misbruk som kan bli ansett som ikke i tråd med anvisningene beskrevet i denne bruksanvisningen, er ikke inkludert i denne garantien. Videre er lover rundt forbrukerkjøp gjeldende. Ved feil på maskinen anbefaler vi at du returnerer maskinen, sammen med originalt bevis for kjøp, til butikken hvor du kjøpte den. Dersom feilen på maskinen er forårsaket av noe annet enn material- eller fabrikkfeil, kan du bli fakturert for kostnader forbundet med undersøkelse og reparasjon.

FEILSØKING

Maskinen kan ikke bli skrudd på. Hva kan være årsaken?

- Se om AC-DC-adapteret er satt inn riktig.
- Se om tanken er satt inn riktig. Ta den ut og sett den inn igjen.
- Sørg for at PÅ/AV-bryteren på baksiden av apparatet er satt til PÅ.

Jeg har tømt tanken, men tanklyset er fortsatt rødt. Hva gjør jeg?

- Vennligst ta tanken ut av maskinen. Du vil se et hvitt flyteelement i et sylindrisk avlukk ved siden av avløpslokket. Vennligst tøm ut alt vannet fra dette avlukk hver gang du tømmer tanken.
- Sjekk om tanken er satt inn riktig. Ta den ut og sett den inn igjen.
- Flyteelementet kan sitte fast. Ta tanken ut og trykk ned sylinderen på øvre høyre side av tanken.

Min Vida (CXTV-N1000EU) samler mindre enn 250 ml væske per dag. Er den defekt?

Nei, den er mest sannsynlig i orden. Ytelsen til en avfukter varierer avhengig av mengden fuktighet i luften. Jo høyere lufttemperaturen er, jo mer væske kan luften inneholde (relativ fuktighet).

Min vida (CXTV-N1000EU) ser ikke ut til å ha den forventede effekten ennå. Er den ødelagt?

- Blir vann pumpet inn i tanken?
- Denne kompakte maskinen er laget for å gradvis absorbere fuktighet (maks 250 ml per dag). Har det gått tilstrekkelig lang tid? Nok tid må gå for å fjerne fuktighet som allerede eksisterer i det avlukkede rommet.

Kan jeg bruke Vida 2 (CXTV-N1000EU) avfukter i uoppvarmede innendørsområder når det er vinter?

Takket være apparatets intelligente design og frostbeskyttelse, kan du bruke den ved alle temperaturer >0°C. Vær imidlertid oppmerksom på at termoelektriske avfuktere som Vida 2 fungerer med betydelig lavere effekt ved lave temperaturer. Dette fordi luftfuktigheten er lavere jo kaldere det er.

SÄKERHET – ALLMÄNT

- Denna apparat ska användas enligt beskrivningen i bruksanvisningen som medföljer.
- Endast för inomhus, hushållsbruk.
- Denna apparat kan användas av barn i åldern 8 år och uppåt, personer med nedsatt fysisk, sensorisk eller mental förmåga eller brist på erfarenhet och kunskap, om de har fått tillsyn eller instruktioner gällande användning av apparaten på ett säkert sätt, och förstår de involverade farorna.
- Bevara apparaten utom räckhåll för små barn. Barn ska inte leka med apparaten eller dess tillbehör. Rengöring och användningsunderhållning ska inte utföras av barn såvida de inte är äldre än 8 år och under tillsyn.
- Denna apparat innehåller små delar som kan orsaka kvävning.
- Barn under 3 år ska hållas borta om de inte regelbundet hålls under tillsyn.
- VARNING - Plastpåsar och paketeringen som används för att slå in den här apparaten kan vara farlig. För att undvika risk för kvävning, bevara dessa påsar utom räckhåll för spädbarn och barn. Dessa påsar är inte leksaker.
- Se till att allt förpackningsmaterial och alla reklametiketter eller klistermärken tas bort från apparaten före första användningen.
- Viktig varningsinformation om du borrar i väggar! Förvissa dig om att inga gas-, vatten- eller elledningar befinner sig bakom borrhålen innan hålen borrar upp. Montering får endast utföras av fackkunniga personer. Beakta under alla omständigheter väggens uppbyggnad, då monteringsmaterialet inte är lämpligt för alla väggtyper. Rådfråga i fackhandeln efter lämpliga skruvar och pluggar för respektive väggtyp. Tillverkaren ansvarar inte för icke fackmässiga kombinationer mellan vägg och pluggar och skador som orsakas på grund av detta.

SÄKERHET – HANTERINGN

- Kontrollera alltid apparaten och AC-DC strömadaptern före användning för märkbara tecken på skador. Använd inte om de är skadade eller har tappats. Vid skada eller om apparaten utvecklar fel, kontakta en kvalificerad elektriker.
- Se till att din elförsörjning är anpassad till spänningen som visas på strömadapterns märkning.
- Använd endast den ursprungliga AC-DC-strömadaptern som medföljde enheten. Använd inte denna apparat om adaptern är skadad.
- Koppla ur AC-DC strömadaptern från ström när den inte används och före rengöring. För att koppla ur, dra ut adaptern från vägguttaget.
- Placera alltid apparaten i ett upprätt läge på en torr och jämn yta.
- För att skydda mot brand, elstöt eller personskada, sänk inte sladden, adaptern eller enheten i vatten eller andra vätskor.
- Kontrollera alltid att dina händer är torra innan du tar ur strömadaptern från vägguttaget. Dra aldrig ut adaptern ur vägguttaget från strömkabelns stift.
- För att undvika skador eller eventuell brand, täck inte apparaten vid användning.
- Anslut inte denna apparat till en extern timer eller externt fjärrkontrollsystem.
- En förlängningsladd kan användas med försiktighet. Sladdens elektriska mått ska vara minst lika höga som AC-DC strömadaptern. Låt inte kabeln hänga över kanten på bänkskivan eller vidröra några heta ytor.
- Placera enheten ifrån andra föremål på en öppen plats med bra luftflöde för att ge tillräcklig ventilation. Se till att inga föremål blockerar luftintagen.

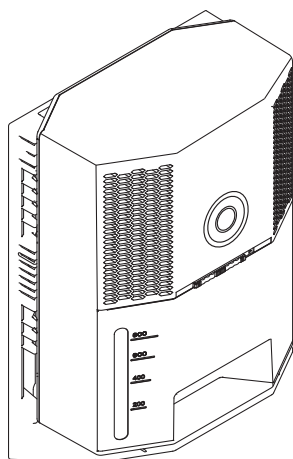

TEKNISKA SPECIFIKATIONER

AC-DC ADAPTER – UPPSKATTAD INMATNING	AC 100–240V, 50/60Hz
AC-DC ADAPTER – UPPSKATTAD UTMATNING	DC 9V, 2A
APPARATENS KRAFTFÖRBRUKNING.....	18 W
MAX. ABSORPTION / DAG (32°C, RH 90%, TURBO).....	250cc
MAX. REKOMMENDERAT APPLIKATIONSOMRÅDE	30m ²
BEHÅLLARE VOLYM	1000ml
DRIFTSTEMPERATUR.....	0°C–45°C
ENHETSSTORLEK	180 x 225 x 108 mm
ENHETSSTORLEK MED VÄGGMONTERING	180 x 275 x 110 mm

SE VIDA CXTV-N1000EU - AVFUKTARE SET

LÅDANS INNEHÅLL

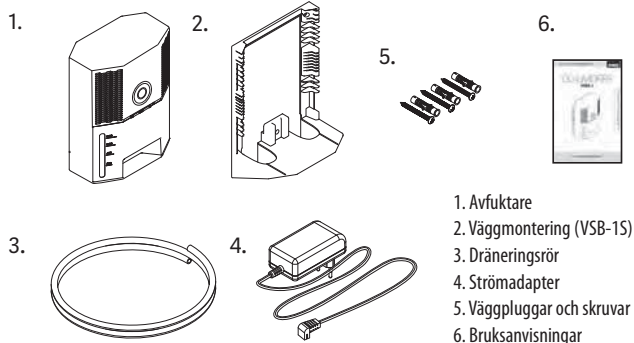

VERKTYG SOM BEHÖVS

Krävs endast för väggmontering.

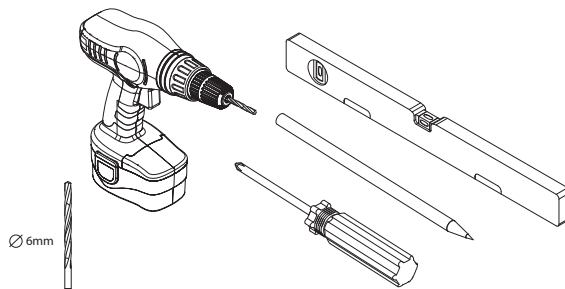

ANVÄNDINGSOMRÅDEN

Ditt nya Pingi Vida Avfuktarsset (CXTV-N1000EU) är lämpligt för avfuktning av slutna inomhusutrymmen. Apparaten drivs av 9V AC-DC-adaptorn som levereras med enheten. Strömadaptern fungerar på 100-240V, 50/60Hz (elnät). Försök aldrig ansluta enheten eller strömadaptern till andra strömkällor. Följ alltid säkerhetsanvisningarna i denna bruksanvisning. Bevara denna bruksanvisning på en säker plats så att den alltid är tillgänglig. Denna produkt följer regelverk, nationella och europeiska krav. Försök aldrig utföra tekniska modifieringar på den här enheten. Vi tar inte ansvar för olyckor eller skador som uppstår från misslyckande av att följa dessa bruks- och säkerhetsanvisningar.

FUNKTION OCH ANVÄNDNING

Pingi Vida Avfuktarsset (CXTV-N1000EU) utvecklades som ett kompakt avfuktningssätt som fångar överskott av fukt i inomhusutrymmen. Denna produkt är idealiskt anpassad för oventilerade inomhusutrymmen. Den fångade fukten samlas i den integrerade behållaren.

VAD DU KAN FÖRVÄNTA

Vida är en termoelektrisk avfuktare. Prestandan för denna typ av avfuktare beror på mängden vatten i luften. Ju högre lufttemperaturen är, desto mer vattenluft kan den behärska (relativ fuktighet). Vid höga rumstemperaturer måste enheten arbeta mycket hårdare och den måste ta bort mer fukt för att minska den relativa luftfuktighetsnivån. Vida 2 samlar sedan upp till 250ml vatten per dag och du kan ofta behöva tömma vattentanken. I ett kallare rum blir det mindre vatten att fånga och tanken fylls långsammare. Är rumstemperatur <math>< 10^{\circ}\text{C}</math>? Då kommer det inte att finnas mycket fukt i luften och tanken kommer att fyllas väldigt långsamt.

INNAN DU BÖRJAR

Läs noga igenom säkerhetsanvisningarna på framsidan av denna bruksanvisning innan du börjar.

VÄGGMONTERING INSTALLATION

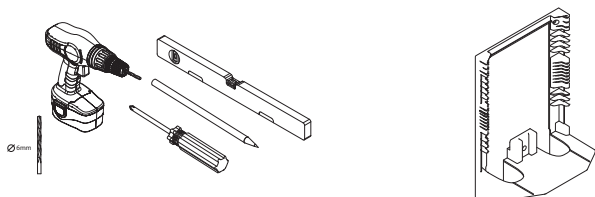

Detta set levereras med ett inkluderat väggfäste, modell VSB-1S. Användning av väggmontering är valfri – apparaten kan även användas utan den.

För att säkert kunna använda väggmonteringen måste montern monteras fast säkert på en vertikal yta med hjälp av 3 skruvar.

1. Välj en vertikal yta som tillhandahåller tillräckligt med avstånd till väggmonteringen och andra föremål.
2. **Viktigt:** Se till att strömadapterns kabel enkelt kan nå ett vägguttag i närheten innan du monterar väggmonteringen.

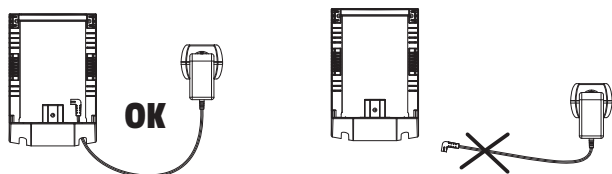

3. Kontrollera att väggmonteringen hänger säkert i en vertikal position. Använd en jämn yta om det är nödvändigt för att säkerställa att den hänger rakt. Använd en skruvmejsel för att sätta fast skruvarna.

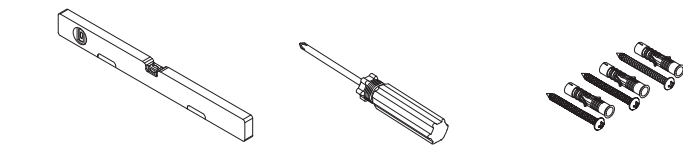

4. **Innan du sätter fast apparaten på väggmonteringen:** För igenom DC kontakten av adaptorn genom rätt öppning under väggmonteringen. Frivilligt gör det samma med dräneringsröret på den vänstra sidan.

5. Anslut DC-kontakten till enheten. Frivilligt bind dräneringsröret till enheten. Placera nu apparaten på väggfästet och säkerställ att den är ordentligt fastsatt.

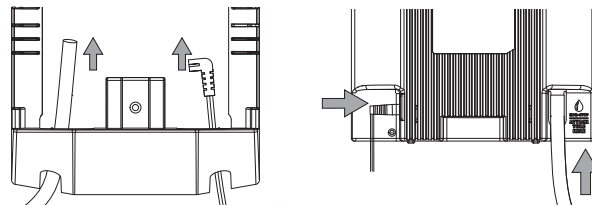

DRIFT

Se till att strömbrytaren på baksidan på apparaten är i PÅ-läge.

Normal: Du kan aktivera normalt läge genom att trycka på huvudkontrollknappen på enhetens framsida en gång. Knappen lyser då blått. Tanklampan aktiveras. Apparaten samlar nu upp fukt från luft i omgivningen.

Turbo: Om du trycker på huvudknappen igen på framsidan av enheten så aktiveras turboläget. Kontrollknappen lyser då kontinuerligt blått. Enheten fungerar då med sin maximala hastighet.

Natt: Genom att trycka på kontrollknappen en tredje gång så aktiveras nattläget, då minskar fläkthastigheten och stänger av allt ljus.

Full tank: Denna apparat har en automatisk avstängningsfunktion. När tanken är nästan full kommer tanklampan att ändra färg till röd och strömknappens lampa kommer att dämpas.

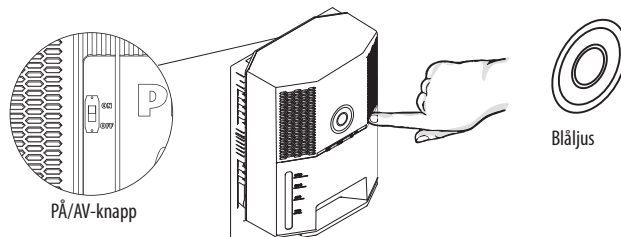

TÖMNING AV BEHÅLLAREN

Denna enhet har en behållare med en kapacitet på ca 1000 ml. När behållaren nästan är full, stänger apparaten automatiskt av sina avfuktningfunktioner och behållarens ljus växlar färg till röd. Stäng av apparaten och töm försiktigt behållaren genom att dra i handtaget. Det lilla locket märkt "DRAIN TANK" som ligger ovanpå behållaren kan nu tas bort. Töm tanken i till exempel ett handfat. Efter tömning av behållaren kan den återplaceras. Enheten kan nu sättas på igen.

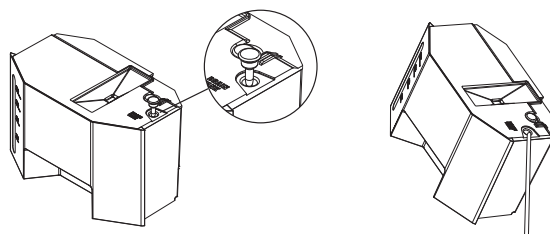

24/7 DRÄNERING

Denna apparat levereras med ett bekvämt 24/7 dräneringsalternativ. Du kan fästa ett $\varnothing 10$ mm dräneringsrör till behållaren, och allt uppsamlat vatten kommer att flöda ut genom dräneringsröret. Du kan hänga den andra änden av röret i till exempel ett handfat eller en stor hink. Du behöver därmed inte tömma behållaren längre.

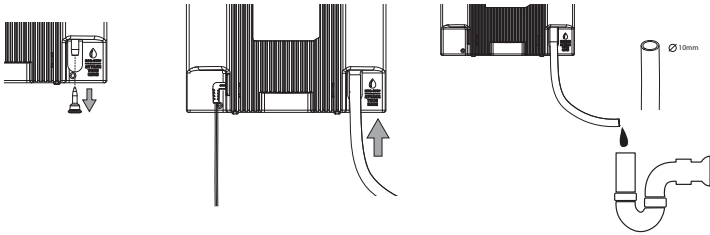

OBS: När dräneringsröret är inställt är det inte längre möjligt att dra ut behållaren från enheten. Ta bort dräneringsröret innan du försöker ta ut behållaren.

OBS – risk för att det rinner över: Automatisk avstängning kommer att förbigås vid fastsatt dräneringsrör. Se till att du använder en tillräckligt stor behållare (hink) och kontrollera regelbundet, eftersom den kan rinna över.

Tips: Kasta inte locket. Spara det för senare användning.

YTTERLIGARE FUNKTIONER

Dag/natt-skjutreglage: Tanklampan kan skruvas ner manuellt genom att skjuta skjutreglaget åt höger. Skjutreglaget är placerat på apparatens framsida, ovanför tanken.

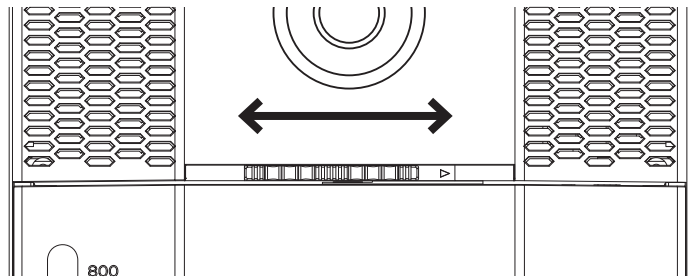

BORTSKAFFANDE AV ENHETEN



Placera inte elektriska apparater som osorterat kommunalt avfall, använd separata insamlingsalternativ. Kontakta din lokala myndighet för information gällande tillgängliga insamlingsssystem. Om elektriska apparater placeras i deponering eller nedgrävning av sopor kan farliga ämnen läcka in i grundvattnet och komma in i livsmedelskedjan, vilket skadar din hälsa och ditt välbefinnande. När du byter ut gamla apparater med nya, är återförsäljaren juridiskt skyldig att ta tillbaka din gamla apparat för bortskaffande för åtminstone gratis.

RENGÖRING AV ENHETEN

Om det är nödvändigt, torka av apparatens utsida med en lätt fuktad trasa.

BEGRÄNSAD 2-ÅRS GARANTI

InnoGoods BV garanterar ditt apparat-set mot material- och tillverkningsfel i 2 år efter inköpet. Om material eller tillverkningsfel skulle hittas, kommer InnoGoods BV att reparera eller byta ut enheten med en liknande eller bättre specificerad produkt. Skada på enheten på grund av någon form av vårdslöshet, olycka, brist på rengöring och underhåll eller annan användning eller missbruk som rimligen kan anses vara i konflikt med anvisningarna som beskrivs i dessa instruktioner omfattas inte av denna garanti. Vidare gäller lagbestämmelser med respekt avseende konsumentköp. Vid fel uppmanar vi dig att returnera produkten tillsammans med det ursprungliga köpbeviset till butiken där du köpte den. När felet i enheten orsakats av något annat än material- eller tillverkningsfel kan du debiteras för undersökning och reparationskostnader.

FELSÖKNING

Enheten kan inte sättas igång. Vad kan vara orsaken?

- Kontrollera om AC-DC adaptorn är korrekt installerad
- Kontrollera att behållaren är korrekt installerad. Dra ut den och tryck in den igen.
- Se till att strömbrytaren på baksidan på apparaten är i PÅ-läge.

Jag har tömt behållaren men behållarens ljus är fortfarande rött. Vad gör jag?

- Dra ut behållaren ur enheten. Du kommer att märka ett vitt glapp i en cylindrisk del som ligger intill dräneringslocket. Håll av allt vatten från denna del varje gång du tömmer tanken.
- Kontrollera att tanken är korrekt installerad. Dra ut den och tryck in den igen.
- Vattnets flyt kan ha fastnat. Dra ut behållaren och tryck ner cylindern på behållarens övre högra sida.

Min Vida (CXTV-N1000EU) samlar in mindre än 250 ml vatten per dag. Är detta felaktigt?

Nej, det är troligtvis okej. Prestationen från en avfuktare beror på mängden vatten i luften. Desto högre lufttemperatur, desto mer vatten kan luften innehålla (relativ fuktighet). Vid högre temperaturnivåer behöver enheten arbeta mycket hårdare och den måste ta bort mer fukt för att minska den relativa fuktighetsnivån. I ett kallare rum finns det mindre vatten att samla in och behållaren fylls då långsammare.

Min Vida (CXTV-N1000EU) verkar inte ha den förväntade effekten än. Är den trasig?

- Bli vatten uppsamlat i behållaren?
- Den här kompakta enheten var konstruerad för att successivt absorbera fukt (högst 250 ml / dag). Har tillräckligt med tid passerat? Tillräcklig med tid måste passera för att avlägsna fukt som redan finns i det inneslutna utrymmet.

Kan jag använda min Vida 2 (CXTV-N1000EU) i ett ouppvämt utrymme under vintern?

Tack vare sin intelligenta design med frostskydd kan enheten fungera vid vilken temperatur som helst $>0^{\circ}\text{C}$. Termoelektriska avfuktare som Vida 2 blir dock betydligt mindre effektiva när rumstemperaturen är väldigt låg eftersom den totala mängden vatten i luften blir mindre.

TURVALLISUUS - YLEISTÄ

- Tätä laitetta tulee käyttää sisällettyjen ohjeiden mukaisesti.
- Vain sisä- ja kotikäyttöön.
- Tätä laitetta voivat käyttää 8-vuotiaat ja sitä vanhemmat lapset sekä henkilöt, joilla on heikentynyt fyysinen, aistillinen tai henkinen kyky tai kokemuksen ja tiedon puute, jos he ovat saaneet valvonnan tai ohjeet laitteen käytöstä turvallisesti, ja ymmärtävät siihen liittyvät vaarat.
- Pidä laite pienten lasten ulottumattomissa. Lapset eivät saa leikkiä laitteen tai sen lisävarusteiden kanssa. Lasten ei tule suorittaa puhdistus- ja huoltotoimenpiteitä, elleivät he ole yli 8-vuotiaita tai valvonnan alla.
- Tämä laite sisältää pieniä osia, jotka voivat aiheuttaa tukehtumista.
- Alle 3-vuotiaat on pidettävä poissa laitteen lähetyvyydestä, ellei heitä valvota jatkuvasti.
- VAROITUS - Laitteen käärimiseen käytetyt muovipussit ja pakkaukset voivat olla vaarallisia. Tukehtumisen riskin ehkäisemiseksi, pidä nämä pussit vauvojen ja lasten ulottumattomissa. Nämä pussit eivät ole leluja.
- Varmista, että kaikki pakkausmateriaalit ja etiketit sekä tarrat poistetaan laitteesta ennen ensimmäistä käyttökertaa.
- Tärkeä varoitus seinään porattaessa! Varmista ennen porausta, että porauskohdassa ei ole kaasu- tai vesiputkia eikä sähköjohtoja. Vain tehtävään perehtynyt henkilö saa asentaa tuotteen. Huomioi ehdottomasti seinän rakenne, sillä toimitukseen sisältyvät asennustarvikkeet eivät sovellu kaikentyyppisiin seiniin. Kysy neuvoa erikoisliikkeestä kuhunkin seinään sopivista ruuveista ja tulpista. Valmistaja ei ota vastuuta vaurioista, jotka johtuvat seinään sopimattomien tulppien käytöstä.

TURVALLISUUS - KÄYTTÖ

- Tarkista laite ja AC-DC-muuntaja huomattavien vaurioiden varalta ennen käyttöä. Älä käytä, jos ne ovat vaurioituneita tai ovat pudotettu. Jos laite on vaurioitunut tai viallinen, ota yhteys ammattilais-sähköasentajaan.
- Varmista, että sähkönsyöttö vastaa muuntajan tarrassa näkyvää jännitettä.
- Käytä vain AC-DC -muuntajaa, joka tuli laitteen mukana. Älä käytä tätä laitetta, jos vaurioitunut.
- Irrota AC-DC -muuntaja verkkovirrasta ennen puhdistusta ja kun se ei ole käytössä. Irrottaaksesi laitteen, vedä muuntaja pistorasiasta.
- Aseta laite aina pystyasentoon kuivalle ja tasaiselle pinnalle.
- Älä upota johtoa tai muuntajaa veteen tai muuhun nesteeseen tulipalon, sähköiskun ja henkilövahinkojen estämiseksi.
- Varmista aina, että kätesi ovat kuivat ennen AC-DC -muuntajan poistamista pistorasiasta. Älä koskaan vedä muuntajaa pistorasiasta sen johdosta.
- Vältä vahinkoa tai mahdollista tulipaltoa, älä peitä laitetta kun käytössä.
- Älä yhdistä tätä laitetta ulkoiseen ajastimeen tai kauko-ohjauksen järjestelmään.
- Johtokaapelia voidaan käyttää varoen. Kaapelin sähköisen luokituksen tulee olla vähintään yhtä suuri kuin AC-DC -muuntajan. Älä anna kaapelin roikkua työtason reunan yli tai koskettaa kuumia pintoja.
- Aseta laite pois muista esineistä avoimessa tilassa, jossa on hyvä ilmavirta, jotta ilmanvaihto olisi riittävä. Varmista, että esineet eivät tuki ilmaventtiileitä.

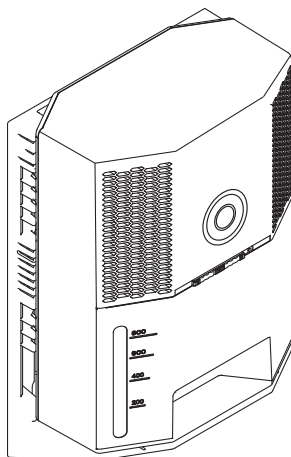

TEKNISEET TIEDOT CXTV-N1000EU

AC-DC- MUUNTAJA - NIMELLINEN TULO.....	AC 100-240V, 50/60Hz
AC-DC- MUUNTAJA- NIMELLINEN ULOSTULO.....	DC 9V, 2A
LAITTEEN VIRRANKULUTUS.....	18 W
MAX. IMEYTYMINEN/PÄIVÄ (32°C, RH 90%, TURBO ASETUS).....	250cc
MAX. SUOSITELTAVA KÄYTTÖALUE	30m ²
SÄILIÖN TILAVUUS	1000ml
KÄYTTÖLÄMPÖTILA.....	0°C-45°C
LAITTEEN KOKO.....	180 x 225 x 108 mm
LAITTEEN KOKO MUKAANLUKUIEN SEINÄKIINNIKE	180 x 275 x 110 mm

LAATIKON SISÄLTÖ

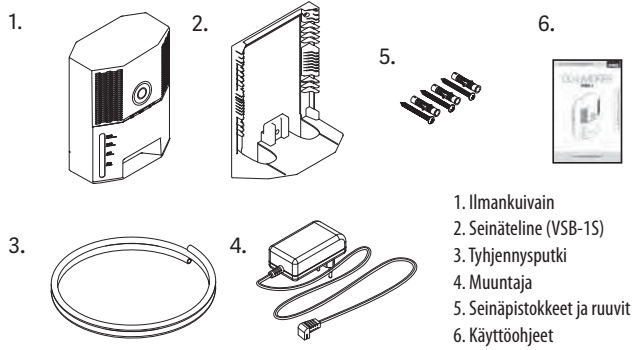

TARVITTAVAT TYÖKALUT

Tarvitaan vain seinätelineen asennukseen.

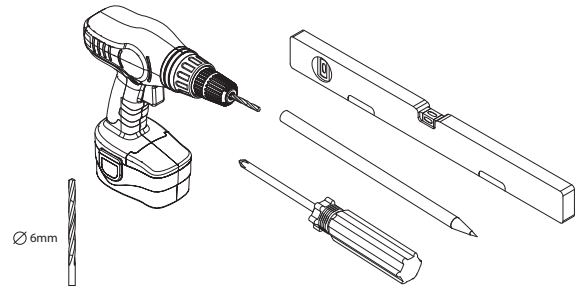

KÄYTTÖTARKOITUS

Pingi VIDA -ilmankuivain (CXTV-N1000EU) soveltuu suljettujen sisätilojen kuivattamiseen. Laitteen virtalähteenä toimii 9V AC-DC -muuntaja, joka tulee laitteen mukana. Muuntaja toimii 100-240V, 50/60Hz (sähköverkolla). Älä koskaan koeta liittää laitetta tai muuntajaa muihin virtalähteisiin. Seuraa aina tämän käyttöohjeen turvallisuusohjeita. Säilytä tätä käyttöohjetta turvallisessa paikassa, joka on aina saatavilla. Tämä tuote täyttää lainsäädännölliset, kansalliset ja eurooppalaiset vaatimukset. Älä koskaan koeta tehdä teknisiä muutoksia tähän laitteeseen. Emme ota vastuuta onnettomuuksista tai vahingoista, jotka johtuvat näiden käyttö- ja turvallisuusohjeiden noudattamatta jättämisestä.

TOIMINTA JA KÄYTTÖTARKOITUS

Pingi VIDA 2 ilmankuivain (CXTV-N1000EU) kehitettiin pienikokoiseksi ilmankuivaimeksi, jolla voit kerätä ylimääräisen kosteuden sisätiloista. Tämä tuote on ihanteellinen tuulettamattomiin sisätiloihin. Ilman ylimääräinen kosteus kerääntyy laitteeseen integroituun vesisäiliöön.

MITÄ ODOTTAA

Vida 2 on lämpösähköinen ilmankuivain. Tämän tyyppisen ilmankuivaimen toiminta riippuu ilmassa olevan kosteuden määrästä. Mitä korkeampi lämpötila, sitä enemmän ilmassa on kosteutta (ilma suhteellinen kosteus). Korkeissa lämpötiloissa laitteen on toimittava korkeammalla tehokkuudella sillä sen on poistettava enemmän kosteutta suhteellisen kosteuden alentamiseksi. Vida 2 pystyy keräämään enintään 250 ml vettä päivässä, ja saatat joutua tyhjentämään vesisäiliön usein. Kylmemmissä tiloissa on vähemmän kosteutta kerättäväksi, ja näin ollen vesisäiliö täyttyy hitaammin. Onko huoneesi lämpötila matalampi kuin 10°C? Ilmassa on tällöin huomattavasti vähemmän kosteutta ja vesisäiliö täyttyy erittäin hitaasti.

ENNEN KUIN ALOITAT

Lue turvallisuusohjeet tämän käyttöohjeen etusivulla ennen aloittamista.

SEINÄTELINEEN ASENNUS

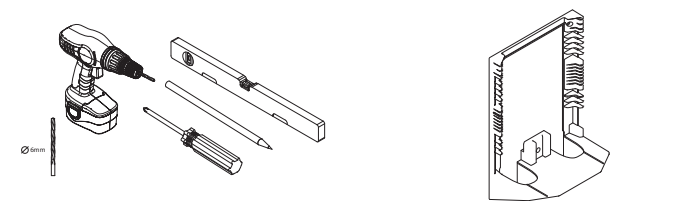

Tähän sarjaan kuuluu seinäteline, malli VSB-1S. Seinätelineen käyttö on valinnaista - laitetta voidaan käyttää myös ilman sitä.

Jotta seinätelinettä voitaisiin käyttää turvallisesti, telineen on oltava turvallisesti asennettu pystysuoralle pinnalle kolmella ruuvilla.

1. Valitse pystysuora pinta, joka tarjoaa riittävän etäisyyden seinätelineeseen ja muihin kohteisiin.
2. **Tärkeää:** Tärkeää: Varmista, että virtalähteen kaapeli yltää helposti lähelle olevaan seinäpistorasiaan ennen seinätelineen asentamista.

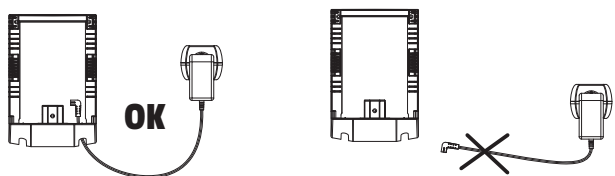

3. Tarkista, roikkuuko seinäteline turvallisesti pystysuorassa asennossa. Käytä vatupassia tarvittaessa varmistaksesi, että se roikkuu suorassa. Käytä ruuvimeisseliä asentaaksesi ruuvit.

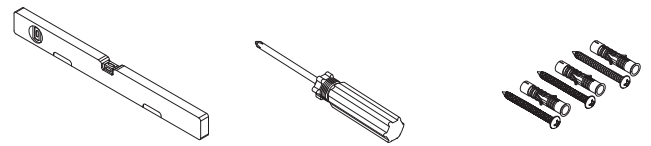

4. **Ennen laitteen asettamista seinätelineeseen:** työnnä muuntajan DC-liitin seinätelineen alla olevan oikean aukon läpi. Vaihtoehtoisesti, tee sama tyhjennysputkelle vasemmalla puolella.

5. Asenna DC-liitin laitteeseen. Vaihtoehtoisesti, kiinnitä tyhjennysputki laitteeseen. Aseta laite paikalleen ja varmista, että se on kunnolla kiinni.

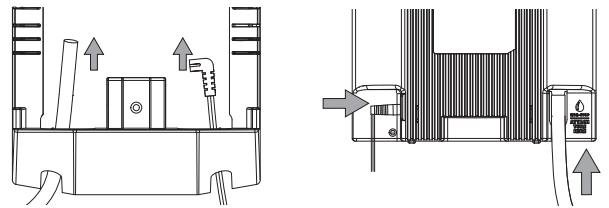

TOIMINTA

Varmista, että laitteen takana sijaitseva ON/OFF kytkin on asetettu valinnalle ON.

Vakio: Aktivoit vakioasetuksen painamalla laitteen edestä löytyvää pääkytkintä yhden kerran. Kytkimessä alkaa välkyä sininen valo. Myös vesisäiliön valo aktivoituu, ja laite alkaa keräämään kosteutta sitä ympäröivästä ilmasta.

Turbo: Aktivoit turbo asetuksen painamalla pääkytkintä toisen kerran. Kytkimeen syttyy automaattisesti sininen valo. Laite alkaa toimia maksimi nopeudella.

Yö: Painamalla pääkytkintä kolmannen kerran, aktivoit yö-asetuksen. Tämä hidastaa tuulettimen nopeutta ja sammuttaa laitteen valot.

Täysi tankki: Laite on varustettu automaattisella sammutus järjestelmällä. Kun vesisäiliö on melkein täynnä, siihen syttyy punainen valo, ja pääkytkimen valo himmenee.

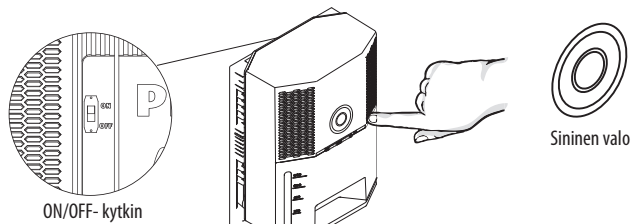

SÄILIÖN TYHJENNYS

Tämän laitteen säiliön kapasiteetti on noin 1000ml. Kun säiliö on melkein täynnä, laite sammuttaa automaattisesti kuivaintoiminnot, ja säiliön valo muuttuu punaiseksi. Sammuta laite ja varovasti liu'uta säiliö ulos sen kahvasta. Säiliön yläosassa oleva 'TYHJENNYSSÄILIÖ'-suojuksen on nyt poistettavissa. Tyhjennä säiliö esimerkiksi keittiön altaaseen. Säiliön tyhjentämisen jälkeen, se voidaan vaihtaa. Laite voidaan nyt käynnistää uudelleen.

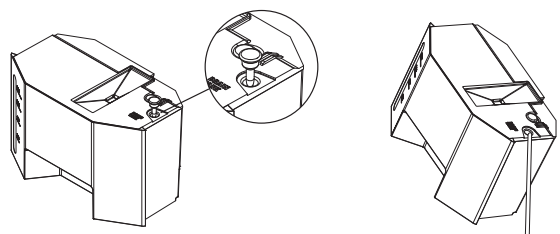

24/7 TYHJENNYS

Tässä laitteessa on 24/7 tyhjennysvaihtoehto. Voit kiinnittää Ø10mm:n tyhjennysputken säiliöön, ja kaikki kerätty vesi poistuu tyhjennysputken kautta. Voit ripustaa toisen putken pään esimerkiksi pesualtaaseen tai suureen ämpäriin. Sinun ei tarvitse enää tyhjentää säiliötä.

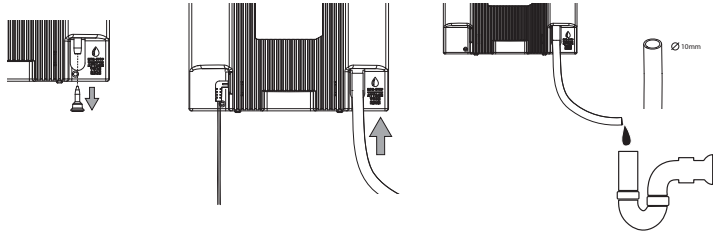

Huomio: Kun tyhjennysputki on asennettuna, säiliön poistaminen laitteesta ei ole mahdollista. Poista tyhjennysputki ennen säiliön liuuttamista ulos.

Huomio - ylivuodon riski: Automaattinen sammutus ohitetaan, kun tyhjennysputki on asennettuna. Varmista, että käytät tarpeeksi suurta keräysastiaa (ämpäriä) ja tarkista se säännöllisesti, sillä se saattaa ylivuotaa ajan kanssa.

Vinkki: Älä hävitä suojusta. Säädä se myöhempää käyttöä varten.

LISÄOMINAISUUDET

Yö/Päivä - liukusäädin: Säiliön valoa voi säätää manuaalisti liukuttamalla säädintä oikealle. Löydät säätimen laitteen edestä vesisäiliön ylipuolelta.

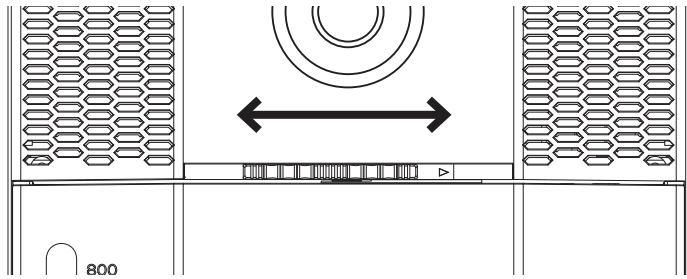

LAITTEEN HÄVITTÄMINEN



Älä hävitä sähkölaitteita lajittelemattomina yhdyskuntajätteinä, käytä erillisiä keräyspisteitä. Ota yhteyttä paikallishallintoosi saadaksesi lisätietoja käytettävissä olevista keräysjärjestelmistä. Jos sähkölaitteet hävitetään kaatopaikoihin, vaaralliset aineet voivat vuotaa pohjavesiin ja päästä ravintoketjuihin. Tämä voi vahingoittaa terveyttäsi ja hyvinvointiasi. Kun vaihdat vanhoja laitteita uusiin, jälleenmyyjä on laillisesti velvollinen ottamaan vanhan laitteen takaisin hävitettäväksi, ilmaiseksi.

LAITTEEN PUHDISTUS

Pyyhi laite ulkoisesti kevyesti kostutetulla kankaalla tarvittaessa.

JOITETTU 2 VUODEN TAKUU

InnoGoods BV takaa laitteesi kaikille materiaali- ja valmistusvirheille 2 vuoden ajan alkuperäisen oston jälkeen. Jos materiaali- tai valmistusvirheitä havaitaan, InnoGoods BV korjaa tai korvaa laitteen vastaavalla tai tarkemmin määritellyllä tuotteella. Tämä takuu ei koske laitteen vahingoittumista, joka johtuu laiminlyönnistä, onnettomuudesta, puhdistuksen tai huollon puutteesta ja muusta käytöstä tai väärinkäytöstä, jonka voidaan kohtuudella katsoa olevan ristiriidassa tässä ohjeessa kuvattujen ohjeiden kanssa. Lisäksi sovelletaan kuluttajaostoja koskevia oikeudellisia säännöksiä. Vian sattuessa, neuvomme sinua palauttamaan tuotteen alkuperäisen ostotodistuksen kanssa kauppaan, josta ostit sen. Kun laitteen vika johtuu muista kuin materiaali- tai valmistusvirheistä, sinua saatetaan veloittaa tarkastus- ja korjauskustannuksista.

VIANMÄÄRITYS

Laite ei käynnisty. Mikä voi olla syy?

- Varmista, että AC-DC -muuntaja on asennettu oikein.
- Varmista, että säiliö on asennettu oikein. Liu'uta se ulos ja työnnä se takaisin sisään.
- Varmista, että laitteen takana sijaitseva ON/OFF kytkin on asetettu valinnalle ON.

Olen tyhjentänyt säiliön, mutta säiliön valo on silti punainen. Mitä teen?

- Vedä säiliö pois laitteesta. Huomaat valkoisen kellun sylinterimäisessä osastossa, joka sijaitsee viemärin korkin vieressä. Kaada kaikki vesi ulos tästä osastosta joka kerta kun tyhjäntät säiliön.
- Varmista, että säiliö on asennettu oikein. Liu'uta se ulos ja työnnä se takaisin sisään.
- Kellu saattaa olla jumissa. Liu'uta säiliö ulos ja työnnä säiliön oikeassa yläkulmassa oleva sylinteri alas.

Vida (CXTV-N1000EU) kerää vähemmän kuin 250 ml vettä päivässä. Onko se villainen?

Ei, se on luultavasti kunnossa. Ilmankuivaimen suorituskyky riippuu ilmassa olevan veden määrästä. Mitä suurempi ilman lämpötila, sitä enemmän vettä se sisältää (suhteellinen kosteus). Korkeammassa lämpötilatasoissa, laitteen täytyy työskennellä paljon kovemmin, ja sen täytyy poistaa enemmän kosteutta vähentääkseen suhteellista kosteustasoa. Kylmemmässä huoneessa on vähemmän kerättävää vettä, ja säiliö täyttyy hitaammin.

Vidalla (CXTV-N1000EU) ei näytä vielä olevan odotettua vaikutusta. Onko se rikki?

- Kerääntyykö säiliöön vettä?
- Tämä pienikokoinen laite on suunniteltu imeämään kosteutta vähitellen (max. 250 ml/päivä). Onko riittävästi aikaa kulunut? Tarpeeksi aikaa täytyy kulua suljetussa tilassa olevan kosteuden poistamiseksi.

Voinko käyttää Vida 2 (CXTV-N1000EU) ilmankuivainta lämmittämättömissä tiloissa talvisin?

Kiitos laitteen älykkään muotoilun ja jäätymissuojan, voit käyttää sitä missä tahansa lämpötilassa, joka on yli 0°C. Ota kuitenkin huomioon, että lämpösähköiset ilmankuivaimet kuten Vida 2 toimivat huomattavasti alhaisemmalla teholla lämpötilan ollessa matala. Tämä johtuu siitä, että ilmankosteus on vähäisempi lämpötilojen ollessa matala.

SICUREZZA – GENERALI

- Questo apparecchio dovrebbe essere utilizzato come descritto all'interno delle istruzioni per l'uso che lo accompagnano.
- Per interni, solo uso domestico.
- Questo apparecchio può essere usato dai bambini dagli 8 anni in su e da persone con capacità fisiche, sensoriali e mentali ridotte o con mancata esperienza e conoscenza, se gli è stata fornita la supervisione o le istruzioni riguardanti l'uso sicuro dell'apparecchio, e ne hanno compreso i rischi.
- Tenere il dispositivo lontano dalla portata di bambini piccoli. I bambini non dovrebbero giocare con il dispositivo o con i suoi accessori. Le operazioni di pulizia e manutenzione non dovrebbero essere effettuate dai bambini a meno che non abbiano più di 8 anni e siano sotto supervisione.
- Questo apparecchio contiene piccole parti che potrebbero causare il soffocamento.
- I bambini al di sotto dei 3 anni dovrebbero essere tenuti lontani dal dispositivo a meno che non siano costantemente supervisionati.
- **ATTENZIONE** - Le buste di plastica e l'imballaggio usati per incartare questo apparecchio potrebbero essere pericolosi. Per evitare il rischio di soffocamento, tenere queste buste lontano dalla portata dei bambini. Queste buste non sono giocattoli.
- Assicurarsi che tutti i materiali di imballaggio e tutte le etichette promozionali o gli adesivi siano stati rimossi dall'apparecchio prima del suo primo utilizzo.
- Importante avvertenza per la trapanatura nei muri! Prima di procedere con la trapanatura, assicurarsi che non siano presenti condutture di gas e acqua o linee elettriche nell'area prestabilita. Il montaggio deve essere eseguito solo da persone esperte. Prestare attenzione alle caratteristiche della parete, poiché il materiale per il issaggio in dotazione non è adatto per tutti i tipi di parete. Informarsi presso il rivenditore circa il tipo di viti e tasselli adatti, in corrispondenza della conformazione della parete. Il produttore non si ritiene responsabile nel caso di un congiungimento improprio dei tasselli con la parete e dei danni da esso derivanti.

SICUREZZA – FUNZIONAMENTO

- Prima dell'uso, verificare sempre se il dispositivo e l'adattatore AC-DC presentano segni evidenti di danneggiamento. Non utilizzarli se sono danneggiati o sono stati fatti cadere. In caso di danneggiamento, o se il dispositivo presenta un difetto, contattare un elettricista qualificato.
- Assicurarsi che la propria fornitura energetica sia compatibile con il voltaggio indicato sull'etichetta dell'adattatore.
- Usare solo l'adattatore AC-DC originale fornito con il dispositivo. Se l'adattatore è danneggiato, non utilizzare questo apparecchio.
- Staccare l'adattatore AC-DC dalla presa elettrica quando non è in uso e prima di pulirlo. Per staccarlo, tirare l'adattatore dalla presa di corrente.
- Posizionare sempre l'apparecchio in posizione elevata e su una superficie piana e asciutta.
- Per proteggersi da fuoco, scossa elettrica o lesioni personali, non immergere il filo, l'adattatore o il dispositivo nell'acqua o in altri liquidi.
- Prima di rimuovere l'adattatore AC-DC dalla presa di corrente, assicurarsi sempre che le mani siano asciutte. Non rimuovere mai l'adattatore dalla presa di corrente tirando il cavo.
- Per evitare lesioni o possibili incendi, non coprire l'apparecchio quando è in uso.
- Non collegare questo apparecchio a un timer esterno o a un sistema di controllo remoto.
- È possibile usare una prolunga con attenzione. La potenza elettronica del cavo dovrebbe essere alta almeno quanto quella dell'adattatore AC-DC. Evitare che il cavo penzoli dal bordo del tavolo di lavoro o che entri a contatto con superfici calde.
- Posizionare il dispositivo lontano da altri oggetti in uno spazio aperto con buoni flussi d'aria, per consentire la ventilazione sufficiente. Assicurarsi che non ci siano oggetti a bloccare le ventole d'aria.

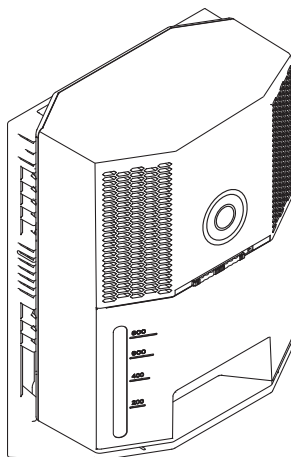

CARATTERISTICHE TECNICHE

ADATTATORE AC-DC - NOMINALE DI INGRESSO	AC 100-240V, 50/60Hz
ADATTATORE AC-DC - NOMINALE DI USCITA	DC 9V, 2A
CONSUMO ENERGETICO DISPOSITIVO	18 W
MAX. ASSORBIMENTO GIORNALIERO (32°C, RH 90%, MODALITÀ TURBO).....	250cc
AREA MAX. DI APPLICAZIONE RACCOMANDATA	30m ²
CAPACITÀ SERBATOIO	1000ml
TEMPERATURA DI FUNZIONAMENTO	0°C-45°C
DIMENSIONI DISPOSITIVO.....	180 x 225 x 108 mm
DIMENSIONI DISPOSITIVO CON SUPPORTO A PARETE	180 x 275 x 110 mm

CONTENUTO DELLA CONFEZIONE

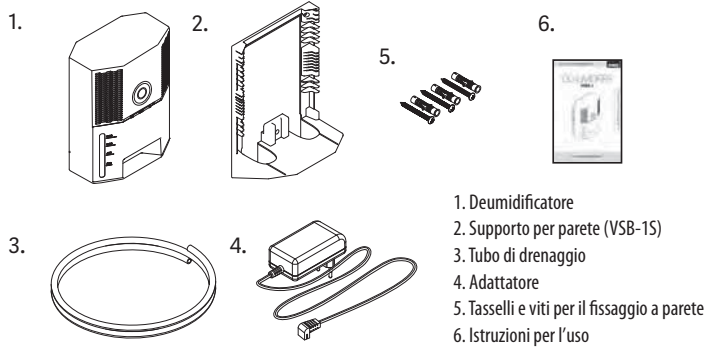

ATTREZZI NECESSARI

Richiesti solo per l'installazione su parete.

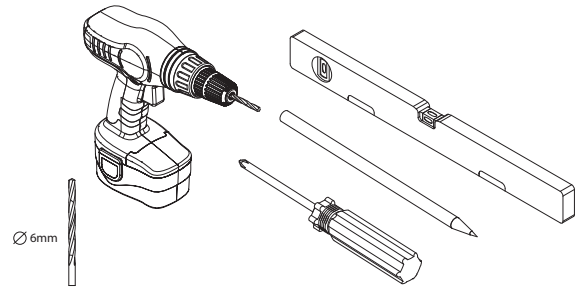

USO PREVISTO

Il tuo nuovo Pingi Vida Deumidificatore (CXTV-N1000EU) è perfetto per deumidificare gli spazi al chiuso. L'apparecchio è alimentato da un adattatore 9V AC-DC fornito insieme al dispositivo. L'adattatore opera con 100-240V, 50/60Hz (rete elettrica). Non provare mai a collegare il dispositivo o l'adattatore ad altre fonti energetiche. Seguire sempre le precauzioni di sicurezza contenute in questo manuale. Conservare questo manuale di istruzioni in un posto sicuro per un riferimento futuro. Questo prodotto è conforme ai requisiti normativi, nazionali ed europei. Non effettuare modifiche tecniche a questo dispositivo. Non ci assumiamo nessuna responsabilità per incidenti o danni derivanti da un uso non conforme di queste istruzioni per l'uso e la sicurezza.

FUNZIONI E UTILIZZO

Il deumidificatore Pingi Vida 2 (CXTV-N1000EU) è stato sviluppato come un deumidificatore compatto capace di catturare l'umidità in eccesso in ambienti chiusi. Questo prodotto è adatto perfettamente agli ambienti chiusi non ventilati. L'umidità raccolta viene accumulata nel serbatoio integrato.

COSA PREVEDE

Il Vida 2 è un deumidificatore termoelettrico. La performance di questo tipo di deumidificatore dipende dalla quantità di acqua presente nell'aria. Più è alta la temperatura, più ci sarà acqua nell'aria (umidità relativa). Il dispositivo dovrà lavorare maggiormente con alte temperature negli ambienti, inoltre, dovrà rimuovere più umidità per abbassare il livello di umidità relativa. Vida 2 raccoglierà fino a 250 ml di acqua al giorno, e perciò si dovrà svuotare spesso il serbatoio d'acqua. In un ambiente più freddo, ci sarà meno acqua da catturare, e il serbatoio si riempirà molto lentamente. La temperatura degli ambienti è minore di 10°C? Non ci sarà molta umidità nell'aria e il serbatoio si riempirà lentamente.

PRIMA DI INIZIARE

Prima di iniziare, leggere attentamente le precauzioni di sicurezza sulla pagina principale di questo manuale.

INSTALLAZIONE DEL SUPPORTO A PARETE

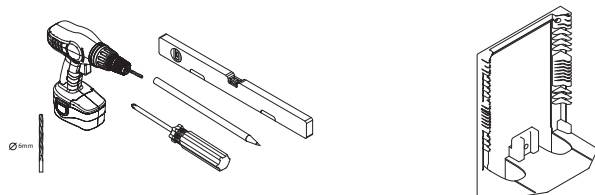

Il prodotto include un supporto da parete, modello VSB-15. L'uso del supporto da parete è facoltativo - l'apparecchio può essere utilizzato anche senza.

Per poter usare il supporto a parete in sicurezza, è necessario installarlo correttamente su una superficie verticale utilizzando 3 viti.

- Scegliere una superficie verticale che garantisca una distanza sufficiente tra il supporto per parete e altri oggetti.
- Importante:** Prima di installare il supporto a parete, assicurarsi che il cavo dell'adattatore possa raggiungere facilmente una presa a muro vicina.

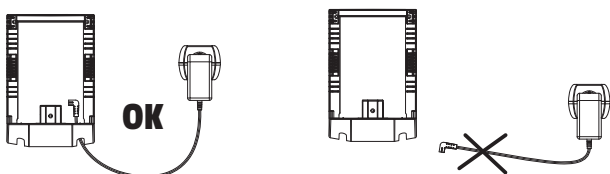

- Controllare che il supporto a parete sia appeso saldamente in posizione verticale. Se necessario, usare una livella per assicurarsi che sia dritto. Usare un cacciavite per installare le viti.

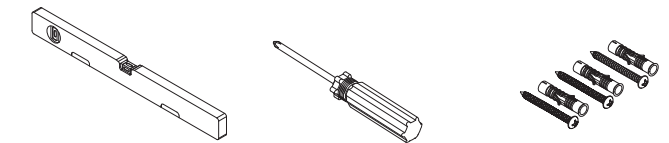

- Prima di posizionare l'apparecchio sul supporto da parete:** Inserire il connettore CC dell'adattatore nella giusta apertura sotto il supporto a parete. Si può fare lo stesso con il tubo di drenaggio sul lato sinistro.

- Inserire il connettore CC nel dispositivo. Se si vuole, è possibile attaccare il tubo di drenaggio al dispositivo. Ora si deve posizionare l'apparecchio sul supporto e verificare che vi sia saldamente assicurato.

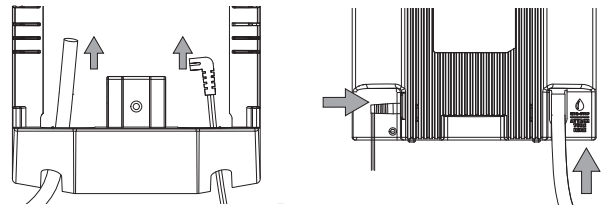

FUNZIONAMENTO

Accertarsi che il pulsante ON/OFF posto sul retro dell'apparecchio sia posizionato su ON.

Normale: Si può attivare la modalità Normale toccando una volta sola il pulsante principale posto nella parte anteriore del dispositivo. Il pulsante si illuminerà di blu. La luce della tanica si attiverà. L'apparecchio raccoglierà l'umidità dell'aria nell'ambiente.

Turbo: Toccando il pulsante un'altra volta si attiverà la modalità turbo. Il pulsante continuerà a essere illuminato di blu. Il dispositivo funzionerà alla sua massima velocità.

Notte: Toccando il pulsante una terza volta si attiverà la modalità notte, la quale riduce la velocità della ventola e spegnerà tutte le luci.

Tanica piena: Questo apparecchio ha una funzione di spegnimento automatico. Quando il serbatoio sarà quasi pieno, la luce diventerà rossa e la luce del pulsante di accensione si affievolirà.

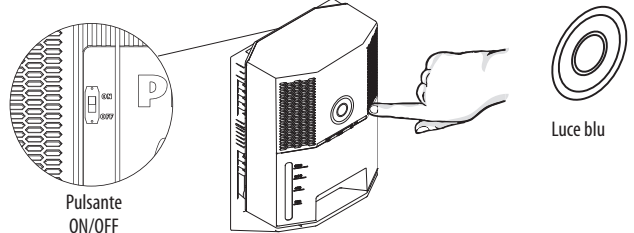

SVUOTARE IL SERBATOIO

Questo dispositivo è dotato di una tanica con un serbatoio di circa 1000ml. Quando è quasi pieno, l'apparecchio interrompe automaticamente le sue funzioni di deumidificazione e la luce del serbatoio diventa rossa. Spegner l'apparecchio e con attenzione far scivolare fuori del serbatoio tirando la sua maniglia. Il piccolo tappo con su scritto 'DRAIN TANK', posizionato in cima del serbatoio, può ora essere rimosso. Svuotare il serbatoio, per esempio, nel lavandino della cucina. Una volta che del serbatoio è stato svuotato può essere reinserito. Ora il dispositivo può essere riacceso.

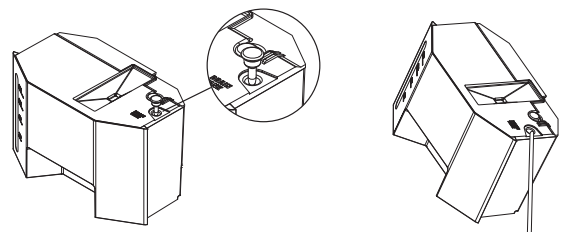

DRENAGGIO CONTINUO

Questo apparecchio possiede la conveniente opzione di drenaggio continuo. È possibile collegare un tubo di drenaggio di Ø10mm alla tanica, attraverso cui scorrerà tutta l'acqua raccolta. È possibile attaccare l'altra estremità del tubo a una lavandino o a un secchio capiente. In questo modo non bisognerà svuotare la tanica.

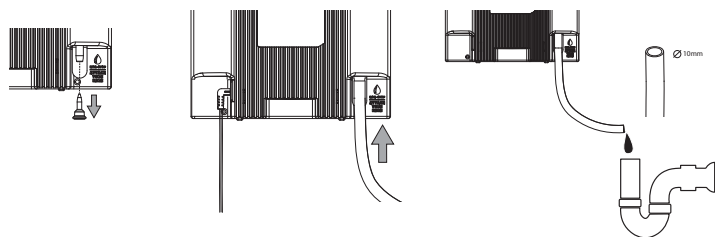

Attenzione: Una volta che il tubo di drenaggio è stato installato, non è più possibile tirare fuori il serbatoio dal dispositivo. Rimuovere il tubo di drenaggio prima di provare a tirare fuori il serbatoio.

Attenzione - rischio di straripamento: Lo spegnimento automatico viene aggirato attaccando il tubo di drenaggio. Assicurarsi di utilizzare un recipiente sufficientemente capiente (secchio) e controllarlo regolarmente, poiché potrebbe straboccare.

Suggerimento: Non gettare il tappo. Conservarlo per un eventuale uso futuro.

FUNZIONI AGGIUNTIVE

Interruttore Giorno/Notte: La luce del serbatoio potrà essere spenta manualmente scorrendo il pulsante verso destra. È collocato nella parte anteriore dell'apparecchio sopra il serbatoio.

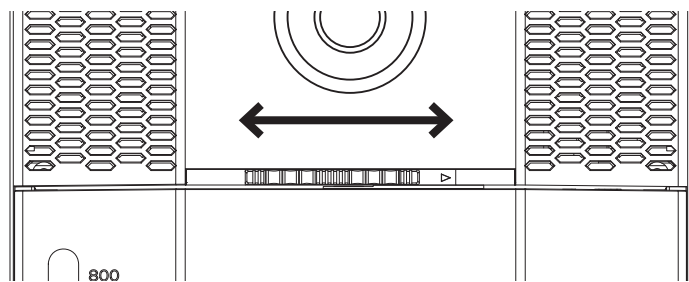

SMALTIMENTO DEL DISPOSITIVO



Gli apparecchi elettronici non possono essere smaltiti come rifiuti urbani non differenziati, bensì in un centro per la raccolta differenziata. Per ulteriori informazioni sui sistemi di raccolta differenziata disponibili, contattare il centro di assistenza locale. Se gli apparecchi elettronici vengono smaltiti nelle discariche o interrati, vi è il rischio che sostanze pericolose si diffondano nelle falde acquifere ed entrino a far parte della catena alimentare, danneggiando la tua salute e il tuo benessere. Quando si sostituiscono i vecchi apparecchi con i nuovi, il rivenditore è obbligato per legge a ritirare gratuitamente il tuo vecchio apparecchio per lo smaltimento.

PULIZIA DEL DISPOSITIVO

Se necessario, pulire l'esterno dell'apparecchio con un panno leggermente umido.

2 ANNI DI GARANZIA LIMITATA

InnoGoods BV garantisce il tuo apparecchio contro i difetti di materiale e di fabbricazione per 2 anni a partire dall'acquisto iniziale. Nel caso in cui si riscontrino difetti di materiale o di fabbricazione, InnoGoods riparerà o sostituirà il dispositivo con uno simile o con un prodotto meglio specificato. I danni al dispositivo dovuti a qualunque forma di negligenza, incidenti, mancanza di pulizia e manutenzione, o altri usi o abusi che possono considerarsi ragionevolmente in conflitto con le indicazioni fornite in queste istruzioni, non rientrano in questa garanzia. Inoltre, si applicano le disposizioni legali relative agli acquisti dei consumatori. In caso di guasto, si consiglia di restituire il prodotto insieme alla prova di acquisto originale presso il negozio in cui si è effettuato l'acquisto. Quando il difetto del dispositivo è dovuto a qualunque altra causa diversa dai difetti materiali o di fabbricazione, i costi di verifica e riparazione possono essere addebitati.

RISOLUZIONE DEI PROBLEMI

Il dispositivo non si accende. Quale può essere la causa?

- Verificare che l'adattatore AC-DC sia installato correttamente.
- Verificare che il serbatoio sia installato correttamente. Rimuoverla e reinserirla.
- Accertarsi che il pulsante ON/OFF posto sul retro dell'apparecchio sia posizionato su ON.

Ho svuotato il serbatoio, ma la luce è ancora rossa. Cosa faccio?

- Rimuovere la tanica dal dispositivo. Si noterà un galleggiante bianco in uno scomparto cilindrico posto accanto al tappo di drenaggio. Svuotare tutta l'acqua da questo scomparto ogni volta che si svuota il serbatoio.
- Verificare che il serbatoio sia installato correttamente. Rimuoverla e reinserirla.
- Il galleggiante potrebbe essere incastrato. Rimuovere il serbatoio e fare pressione sul cilindro in alto a destra di esso.

Il mio Vida (CXTV-N1000EU) raccoglie meno di 250 ml di acqua al giorno. È difettoso?

No, è probabile che funzioni bene. La prestazione di un deumidificatore dipende dalla quantità di acqua nell'aria. Più alta è la temperatura, più acqua conterrà (in base all'umidità). Ad alte temperature il dispositivo deve lavorare molto di più e deve rimuovere più umidità per ridurre il livello. In una stanza più fredda c'è meno acqua da catturare e il serbatoio si riempie più lentamente.

Il mio Vida (CXTV-N1000EU) non sempre presenta gli effetti sperati. È rotto?

- L'acqua è stata raccolta nel serbatoio?
- Questo dispositivo compatto è stato creato per assorbire gradualmente l'umidità (max. 250 ml al giorno). È passato abbastanza tempo? È necessario lasciar passare il tempo necessario alla rimozione dell'umidità presente negli spazi chiusi.

Si può usare Vida 2 (CXTV-N1000EU) in un ambiente senza riscaldamento durante l'inverno?

Grazie al suo design intelligente dotato di protezione antigelo, il dispositivo potrà funzionare a qualsiasi temperatura sopra lo 0°C. Tuttavia, i deumidificatori termoelettrici come Vida 2 diventano notevolmente meno efficaci quando le temperature degli ambienti sono davvero basse in quanto la quantità assoluta di acqua presente nell'aria è inferiore.



CONTACT/SERVICE:

InnoGoods BV
PO Box 81180
NL-3009 GD
Rotterdam
The Netherlands

Rivium 2e str. 40
NL-2909 LG Capelle
a/d IJssel
+49 20 514 051790
+31 88 995 1000

www.pingi.com